

CLÔTURES, PORTES,
DÉCO DE JARDIN ET BOIS DE JARDIN



EXTERIORLIVING
BY VALCKE

2021

CLÔTURES	4
Panneaux.....	6
Vues de dessus panneaux	28
Poteaux	30
PORTES EN MÉTAL	34
Porte autoportante.....	36
Portes battantes.....	38
PORTES EN BOIS	44
Porte autoportante.....	46
Portes battantes.....	48
Plus d'info.....	62
DÉCO DE JARDIN	68
Meubles de jardin.....	70
Venice assortiment.....	72
Bacs à fleurs	73
Armoires de terrasse	75
Bûchers.....	76
Gloriettes.....	77
Pergolas	78
BOIS DE JARDIN	80
Passerelles	82
Clôtures basses.....	83
Clôtures & portails	84
Bordures de jardin.....	86
Bois rond.....	87
Dallage en bois	88
Bois de construction.....	89
Abris pour animaux	90
Jeux d'enfants.....	91
INFO TECHNIQUE.....	94
Quincaillerie	94
Caractéristiques du bois & essences de bois	96



PROFITER DE LA VIE CÔTÉ JARDIN...

Le jardin demeure aujourd'hui un élément important de l'habitation. Vous aimeriez passer autant de temps que possible à l'extérieur, pas seulement pendant les chaudes journées d'été mais tout au long de l'année, que ce soit pour profiter des premiers rayons du soleil au printemps, pour passer d'agréables moments en famille en automne, voire pour un super winter barbecue entre amis. Chez Exterior Living, nous souhaitons vous encourager à profiter le plus possible de la vie à l'extérieur.

Dans notre assortiment de aménagement de jardin, nous vous proposons différents styles. Aimez-vous un design moderne ou préférez-vous le style contemporain chaleureux ? Exterior Living offre une belle gamme pour tous les goûts et se fera un plaisir de vous inspirer par le caractère authentique de ses produits.



CLÔTURES

Une clôture garantit non seulement votre vie privée et votre sécurité, mais détermine également en grande partie l'atmosphère générale de votre jardin. C'est pourquoi il est important de choisir une clôture qui s'adapte parfaitement au style de votre jardin. Combinez l'esthétique avec le fonctionnel.



ALUNE - ALUMINIUM

Panneau de jardin en aluminium avec des lames biseautées qui nécessitent très peu d'entretien. Avec ce panneau vous êtes caché des regards indiscrets mais vous pouvez éprouver la légèreté d'un panneau ouvert. Pour réaliser l'espacement entre les lames, on utilise des entretoises.

- Panneau semi-ouvert en aluminium
- Planches biseautées 20 x 80 mm
- RAL 7005
- Résistant à l'eau
- Pas prémonté

CONSEIL
- Montage avec système poteau 20 mm (p.32-33)

B X H	REF.	PRIX
Panneau 180 x 180 cm	109577	€ 368
Sachet d'entretoises 20 mm	109571	€ 9,5



ALDUO - ALUMINIUM

Panneau de jardin en aluminium avec presque aucun entretien. Les planchettes ont un profil différent de chaque côté. Ainsi, vous pouvez créer deux types de panneaux avec la même planche: un côté a un revêtement de planche large (visuel de 15 cm de plus), l'autre côté a un revêtement de planche étroite de 7 cm.

- Panneau fermé en aluminium
- Planches avec tenon et mortaise 20 x 150 mm
- RAL 7005
- Résistant à l'eau
- Pas prémonté

CONSEIL
- Montage avec système poteau 20 mm (p.32-33)

B X H	REF.	PRIX
Panneau 180 x 180 cm	109573	€ 434





TOBA - THERMOWOOD

Parois de jardin moderne avec des planchettes rainurées en thermowood, fini avec un profil U en aluminium serré sur le dessus, disponible en standard en noir RAL 9004 ou en aluminium RAL 9006. Si vous souhaitez commander le Toba comme panneau, vous choisissez un set complet de 178 cm. Si vous préférez de commander au mètre courant, vous pouvez opter pour un set de montage avec les planches de votre choix. Facile à installer et aucune limitation de largeur.

- Parois de jardin fermée avec planchettes rainurées en thermowood
- Pas prémontés. Supports horizontaux et planchettes sont fournis séparément.
- Finition supérieure avec profil U en aluminium en RAL 9004 ou RAL 9006
- Revêtement sur les 2 côtés et côté lateral possible.
- Quincaillerie
- Seulement sens d'ouverture 1 et 2 possible
- Sur mesure supérieur à 178 cm pas possible

CONSEIL

- Montage avec poteaux carrés (p.30-33) et L-attaches (p.95)
- Sens d'ouverture portails (p.67)

B X H	REF. RAL 9006 aluminium	REF. RAL 9004 noir	PRIX
Set complet panneau sapin blanc			
178 x 178 cm	111880	109538	€ 425
Set complet panneau ayous			
178 x 178 cm	111882	109543	€ 735
Set de montage			
	150042	150041	€ 55,4
Planche sapin blanc (12,4 pcs/m)			
178 x 9 cm	109541	109541	€ 18,7
Planche ayous (6,2 pcs/m)			
178 x 17 cm	109546	109546	€ 66
Portail sapin blanc			
100 x 178 cm	111881	109539	€ 772
Portail ayous			
100 x 178 cm	111883	109544	€ 964



Sur chaque poteau, une planche supplémentaire est fixé. Ainsi le poteau est invisible et ça crée visuellement une paroi continue.

ETERNO - IROKO ET BOIS NORDIQUE TRAITÉ

Panneau modern et vertical en bois dur ou bois nordique traité qui crée une paroi continue. Parce que les poteaux ne sont pas visibles, les panneaux forment une paroi continue. Cet ensemble de planches en différentes dimensions, donne une valeur ajoutée visuelle dans votre jardin. La porte de jardin a été développée de telle sorte qu'elle se trouve dans le même plan que les écrans, faisant ainsi de la porte une partie du long mur.

- Planches en différentes dimensions
- Supports horizontaux 45 x 56 mm
- Agrafes en inox
- Possibilité d'installer les panneaux sur les 2 côtés
- Prémonté
- 1 planche supplémentaire
- Quincaillerie
- Seulement sens d'ouverture 1 et 2 possible
- Butée pour portail disponible en option
- Sur mesure pas possible

CONSEIL

- Montage avec poteaux carrés 9 x 9 cm (p.30-33) et L-attaches (p.95)
- Sens d'ouverture portails (p.67)

L X H	REF.	PRIX
Panneau bois nordique traité		
180 x 178 cm	108824	€ 244
Panneau iroko		
180 x 178 cm	108826	€ 620
Latte suppl. bois nordique traité		
2,1 x 14 cm	108821	€ 7,2
Latte suppl. iroko		
1,6 x 14 cm	108822	€ 37,6
Portail bois nordique traité		
100 x 178 cm	150411	€ 374
Portail iroko		
100 x 178 cm	150413	€ 904





FURNAS - THERMOWOOD

Panneau ouvert et vertical en thermowood. Parce que les poteaux sont montés derrière les panneaux, les panneaux ne forment pas d'éléments séparés, mais ils font partie d'une longue paroi ouverte continue. Le processus de chauffage donne au thermowood cette belle couleur marron foncé. Aussi le thermowood vieillit, comme la plupart des types de bois. Protégez régulièrement votre bois avec une huile ou une lasure appropriée, si vous préférez conserver la couleur marron foncé.

- Panneau ouvert
- Lattes rabotées verticale en thermowood de 34 x 34 mm
- Supports horizontals 34 x 58 mm
- Vis en inox
- Prémonté
- Quincaillerie
- Seulement sens d'ouverture 1 et 2 possible
- Sur mesure pas possible

B X H	REF.	PRIX
Panneau		
178 x 178 cm	108838	€ 326
Portail		
100 x 178 cm	109536	€ 758



- CONSEIL
- Montage avec poteaux carrés (p.30-33) et L-attaches (p.95)
 - Sens d'ouverture portails (p.67)



CALDEIRA - THERMOWOOD

Panneau fermé et vertical en thermowood. En raison du chauffage prolongé dans un four spécial, ce bois devient plus résistant à l'humidité, aux moisissures et aux intempéries. Comme la plupart des bois, le thermowood vieillit également après un certain temps. Protégez régulièrement votre bois avec une huile ou une teinture appropriée.

- Panneau fermé
- Lattes rabotées verticale en thermowood de 16 x 58 mm
- Supports horizontals 28 x 56 mm
- Vis en inox
- Prémonté
- Quincaillerie
- Seulement sens d'ouverture 1 et 2 possible
- Sur mesure pas possible

B X H	REF.	PRIX
Panneau		
183 x 178 cm	108775	€ 372
Portail		
100 x 178 cm	109534	€ 864



- CONSEIL
- Montage avec système poteau 30 mm (p.30-33)
 - Sens d'ouverture portails (p.67)



CURTIS - BOIS COMPOSITE

Panneau en WPC (bois composite) avec très peu d'entretien. Les planchettes ont un profil différent de chaque côté. Ainsi, vous pouvez créer deux types de panneaux avec la même planche: un côté à un revêtement de planche large (visuel de 15 cm de plus), l'autre côté à un revêtement de planche étroite de 7 cm.

- Panneau fermé en bois composite
- Tenon et mortaise 28 x 150 mm
- Finition haut et bas avec profil U en RAL 9004 ou RAL 9006
- Avec ou sans vitre
- Résistant à l'eau
- Attaches en inox
- Pas prémonté

CONSEIL
- Montage avec système poteau 30 mm (p.30-33)



L X H	REF. RAL 9006 aluminium	REF. RAL 9004 noir	PRIX
Panneau			
182 x 182 cm	108793	108794	€ 268
182 x 92 cm	108787	108788	€ 176
Panneau + vitre opaque 45 cm			
182 x 182 cm	108796	108797	€ 296
Panneau + vitre claire 90 cm			
182 x 182 cm	108798	108799	€ 332
Tube de renforcement supplémentaire			
182 cm	109208		€ 16,9
Planche - tenon & mortaise			
182 x 15 cm	108801		€ 22,4
Planche avec éclairage led			
182 x 15 cm	108789		€ 483



CONSEIL
DESIGN

Le portail est fini avec une serrure et des charnières modernes et qualitatives de Locinox®.

CURTIS PORTAIL - BOIS COMPOSITE

Le portail avec cadre en aluminium est équipé avec des planchettes avec un revêtement différent de chaque côté. Ainsi, vous pouvez créer deux types de panneaux avec les mêmes planches: un côté à un revêtement de planche large (visuel de 15 cm de plus), l'autre côté à un revêtement de planche étroite de 7 cm.

- Portail fermé en bois composite
- Tenon et mortaise 28 x 150 mm
- Résistant aux intempéries
- Quincaillerie
- Sur mesure pas possible

CONSEIL
- Montage avec système poteau 30 mm (p.30-33)
- Sens d'ouverture portails (p.67)

B X H	REF. RAL 9006 aluminium	REF. RAL 9004 noir	PRIX
Portail			
100 x 180 cm	108790	108790	€ 600





NOUVEAU

AERO - PADOUK

Panneau robuste en padouk avec des planches biseautées qui donne à votre jardin un aspect luxueux. Les planches sont placées sur une petite distance les uns des autres de sorte que vous n'avez pas un coup d'oeil, mais vous pouvez éprouver la légèreté d'un panneau ouvert. L'utilisation de bois durs de haute qualité comme le padouk assure une longue durée de vie à vos produits de jardin.

- Panneau semi-ouvert en padouk
- Planches biseautées 28 x 84 mm
- Supports verticales 28 x 56 mm
- Prémonté

CONSEIL

- Montage avec poteaux carrés en bois exotique (p.30-33) et attaches (p.95)
- Sens d'ouverture portails (p.67)

B X H	REF.	PRIX
Panneau		
178 x 178 cm	150394	€ 787
Portail		
100 x 178 cm	109531	€ 1.331



AERO - BOIS NORDIQUE TRAITÉ

Panneau robuste en bois nordique traité avec des planches biseautées. Les planches sont placées sur une petite distance les uns des autres de sorte que vous n'avez pas un coup d'oeil, mais vous pouvez éprouver la légèreté d'un panneau ouvert.

- Panneau semi-ouvert
- Planches biseautées 28 x 84 mm
- Supports verticales 28 x 56 mm
- Prémonté

CONSEIL

- Montage 1 côté système poteaux 30 mm (p.30-33)
- Montage sur les 2 côtés Poteaux en bois 9 x 9 cm (p. 30-31) + latte suppl. 28 x 56 mm
- Sens d'ouverture portails (p.67)

B X H	REF.	PRIX
Panneau		
178 x 178 cm	108700	€ 192
Portail		
100 x 178 cm	109532	€ 316
Latte supp. pour montage 2 côtés		
2,8 x 5,6 cm (L 180 cm)	109185	€ 7,5





CONSEIL
DESIGN

Utilisez les panneaux Prestige en combinaison avec le système poteau 49 mm. Cela crée une clôture moderne dans votre jardin.

STRADA - BOIS NORDIQUE TRAITÉ

- Panneau fermé
- Planches rabotées 16 x 58 mm
- Traverses 28 x 56 mm
- Vis en inox
- Prémonté
- Deux côtés identiques
- Quincaillerie

- CONSEIL
- Montage avec système poteau 30 mm (p.30-33)
 - Sens d'ouverture portails (p.67)

B X H	REF.	PRIX
Panneau		
178 x 180 cm	109169	€ 222
178 x 85 cm	109165	€ 145
Portail		
100 x 180 cm	109168	€ 332
200 x 180 cm	109167	€ 665



PRESTIGE - BOIS NORDIQUE TRAITÉ

- Cadre raboté 45 x 95 mm avec coins arrondis et assemblé par tenon et mortaise
- Planches rabotées 16 x 120 mm par tenon et mortaise, profil en V
- Clous et vis en inox
- Prémonté
- Quincaillerie

- CONSEIL
- Montage avec système poteau 49 mm (p. 33) ou des poteaux carrés (p.30-33) et attaches (p.95)
 - Sens d'ouverture portails (p.67)

B X H	REF.	PRIX
Panneau		
180 x 180 cm	109106	€ 268
180 x 90 cm	109102	€ 174
Portail		
100 x 180 cm	109105	€ 402
200 x 180 cm	109104	€ 805





CONSEIL
DESIGN

Découvrez les bacs à fleurs, les bancs de jardin et tout les autres produits correspondants du ligne Venice dans le chapitre Déco de jardin à partir de p.68



PANNEAUX

VENICE - BOIS NORDIQUE TRAITÉ

- Lattes fines 16 x 38 mm (1 côté)
- Supports verticales 28 x 56 mm
- Agrafes en inox
- Possibilité d'installer les panneaux sur les 2 côtés
- Prémonté

CONSEIL

- Montage 1 côté
- Poteaux carrés (p.30-33) et attaches (p.95)
- Montage sur les 2 côtés
- Poteaux intermédiaires (p. 30-31)
- + latte suppl. 28 x 56 mm
- Sens d'ouverture portails (p.67)

B X H	REF.	PRIX
Panneau		
178 x 180 cm	109206	€ 186
Portail		
100 x 180 cm	109205	€ 319
200 x 180 cm	109204	€ 639
Latte suppl. pour montage 2 côtés		
2,8 x 5,6 cm (L 180 cm)	109185	€ 7,5



PLANO - BOIS NORDIQUE TRAITÉ

- Planches verticales 28 x 28 mm rabotées biseautées
- Distance des ouvertures 22 mm
- Support verticales 28 x 56 mm
- Vis en inox
- Prémonté

CONSEIL

- Montage avec système poteau 30 mm (p.30-33)
- sens d'ouverture portails (p.67)

B X H	REF.	PRIX
Panneau		
180 x 180 cm	109092	€ 228
180 x 120 cm	109584	€ 167
180 x 80 cm	109088	€ 149
Portail		
100 x 180 cm	109091	€ 337
200 x 180 cm	109090	€ 673
100 x 80 cm	109087	€ 148





LAMELLO - BOIS NORDIQUE TRAITÉ

- Lattes fines galbées de 16 x 58 mm
- Clous et vis en inox
- Supports verticaux 28 x 56 mm
- Prémonté

- CONSEIL
- Vis en inox 5 x 70 mm (p.95)
 - Montage avec poteaux carrés (p.30-33)

B X H	REF.	PRIX
Panneau		
178 x 180 cm	108959	€ 233
178 x 150 cm	108961	€ 207
178 x 90 cm	108962	€ 152



LINEA - BOIS NORDIQUE TRAITÉ

- Panneau fermé
- Planches rabotées 16 x 120 mm
- Traverses 28 x 56 mm
- Vis en inox
- Prémonté
- Quincaillerie

- CONSEIL
- Montage avec système poteau 30 mm (p.30-33)
 - Sens d'ouverture (p.67)

B X H	REF.	PRIX
Panneau		
178 x 180 cm	108980	€ 169
Portail		
100 x 180 cm	108979	€ 307
200 x 180 cm	108978	€ 614





MASSIF - BOIS NORDIQUE TRAITÉ

- Panneau fermé
- 13 planches rabotées ± 28 x 145 mm (netto 130 mm) avec tenon et mortaise
- 1 planche décorative sans tenon 28 x 130 mm
- Pas prémonté
- Quincaillerie

CONSEIL

- Montage avec système poteau 30 mm (p.30-33)
- Fixer chaque planche
- Sens d'ouverture portails (p.67)

B X H	REF.	PRIX
Panneau		
178 x 183 cm	109009	€ 200
200 x 183 cm	109010	€ 221
178 x 93 cm	109001	€ 98,5
Planche		
178 x 14,5 cm	109003	€ 14,3
200 x 14,5 cm	109004	€ 15,8
Planche décorative		
178 x 13 cm	108996	€ 14,3
200 x 13 cm	108997	€ 15,8
Portail		
100 x 180 cm	108999	€ 406
200 x 180 cm	108998	€ 812



ITAUBA - ITAUBA

- Panneau fermé
- 13 planches rabotées ± 21 x 143 mm (netto 130 mm) par tenon et mortaise
- 1 planche décorative sans tenon 21 x 130 mm
- Poteaux non inclus
- Pas prémonté

CONSEIL

- Montage avec des poteaux à rainures itauba 22 mm (p. 30)
- Fixer chaque planche

B X H	REF.	PRIX
Planche		
180 x 14,3 cm	108925	€ 39,1
Planche décorative		
180 x 13 cm	108924	€ 39,1





VITAL BOIS TRAITÉ DE L'EUROPE CENTRALE

Panneau en bois traité, de l'Europe centrale, avec un prix économique. Les lames sont rabotés humide. Ce panneau est disponible en 17 et 19 planches.

- Planches rabotées humide 16 x 120 mm (17 planches), 16 x 140 mm (19 planches)
- Vis en inox
- Sur mesure pas possible

CONSEIL

- Montage avec système poteau 49 mm (p.33)

L X H	REF.	PRIX
Panneau 17 180 x 180 cm	109257	€ 103
Panneau 19 180 x 180 cm	109258	€ 135



VITAL 17



VITAL 19

PORTAIL VITAL BOIS TRAITÉ DE L'EUROPE CENTRALE

Il existe également un portail à lames en 17 et 19 planches, construit avec une structure solide en métal galvanisé.

- Planches rabotées humide 16 x 120 mm (17 planches), 16 x 140 mm (19 planches)
- Vis en inox
- Cadre en métal galvanisé
- Sur mesure pas possible
- Quincaillerie

CONSEIL

- Montage avec poteaux carrés (p.30-33)
- Sens d'ouverture portails (p.67)

B X H	REF.	PRIX
Portail 17		
100 x 180 cm	109252	€ 334
200 x 180 cm	109248	€ 667
Portail 19		
100 x 180 cm	109253	€ 334
200 x 180 cm	109248	€ 667



VITAL 17



VITAL 19



Version légère



Version épaisse



Version épaisse



ERICA CLÔTURE EN BRUYÈRE

Clôtures naturelle en fines pousses de bruyère sur un rouleau qui est résistant à notre climat. Disponible en version épaisse et légère. La version lourde a une épaisseur de 3-4 cm. La version légère est 2 cm.

L X H X E	REF.	PRIX
Version épaisse		
300 x 150 cm	108818	€ 101
300 x 180 cm	108819	€ 122
300 x 200 cm	108820	€ 135
Version légère		
500 x 200 cm	108817	€ 108

CLÔTURE EN BRANDE DE BRUYÈRE

Clôtures naturelle en fines pousses de brande de bruyère qui est résistant à notre climat. Disponible en version épaisse de 3-4 cm.

B X H	REF.	PRIX
Version légère		
200 x 250 cm	150179	€ 67,6
200 x 180 cm	150180	€ 81,1
200 x 200 cm	150181	€ 90,1

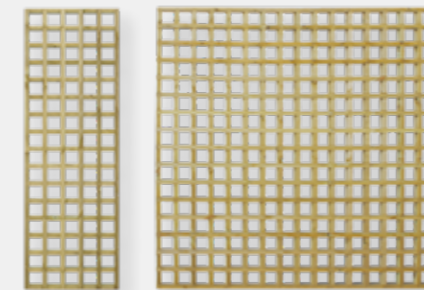

KWADRO TREILLAGE

- Lattes fines 28 x 28 mm
- Mailles: ± 85 x 85 mm
- Bois nordique traité
- Agrafes en inox (+ collé)
- Prémonté

CONSEIL
- Montage avec poteaux carrés et attaches (p.95)

L X H	REF.	PRIX
60 x 180 cm	108957	€ 99,1
180 x 180 cm	108956	€ 253

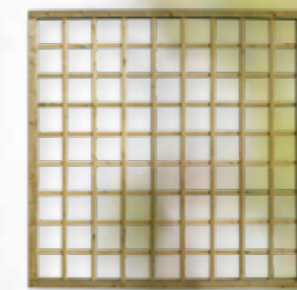
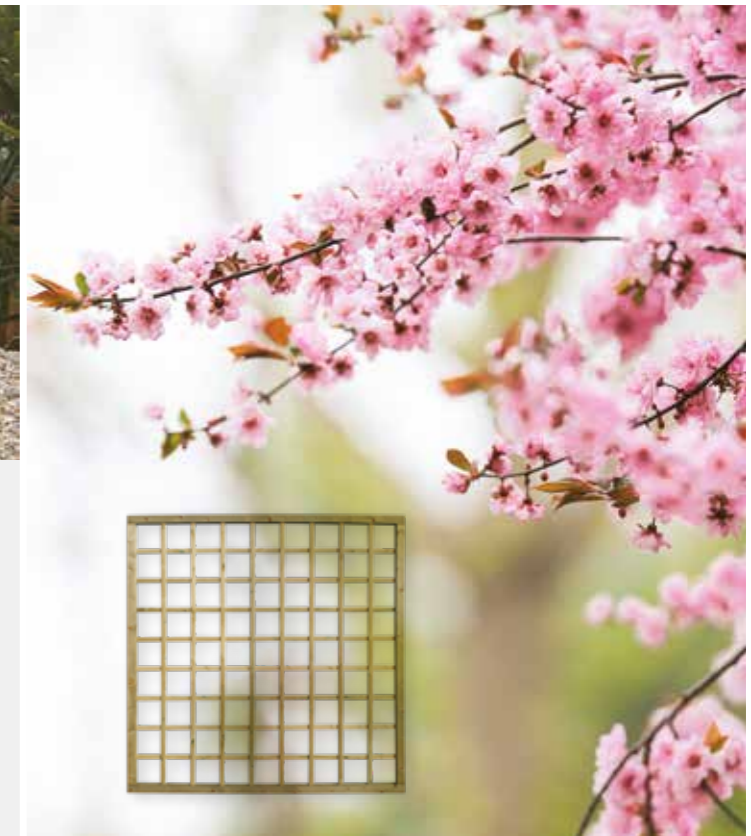

TA TREILLAGE À MAILLE CARRÉE

- Cadre raboté avec tenon et mortaise: 35 x 55 mm
- Lattes fines: 10 x 30 mm
- Mailles: ± 150 x 150 mm
- Bois nordique traité
- Prémonté

CONSEIL
- Montage avec poteaux carrés (p.30-33) et attaches (p.95)

L X H	REF.	PRIX
40 x 180 cm	108948	€ 34,8
60 x 180 cm	108949	€ 37,7
80 x 180 cm	108950	€ 44,3
180 x 180 cm	108947	€ 70

VUES DE DESSUS CLÔTURES

Avez-vous été en mesure de choisir le design qui convient le mieux à votre jardin? Il suffit de regarder le côté technique pour pouvoir commencer. Avec ces vues de dessus, vous pouvez voir comment les écrans doivent être positionnés avec précision par rapport aux poteaux. Est-ce que l'écran de votre choix est positionné entre les poteaux visibles ou sont les poteaux placés de manière invisible derrière les écrans? Voir ici.

AERO BOIS NORDIQUE 1 CÔTÉ

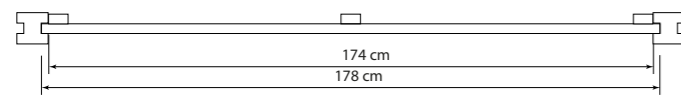

AERO BOIS NORDIQUE 2 CÔTÉS

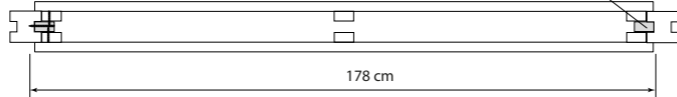

AERO PADOUK

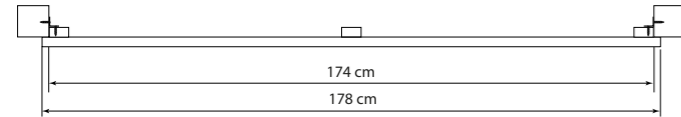

ALDUO

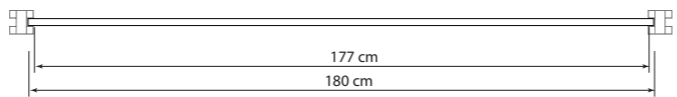

ALUNE

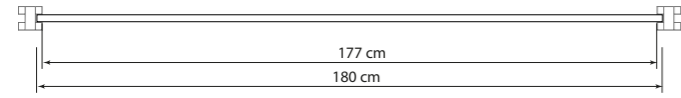

CALDEIRA

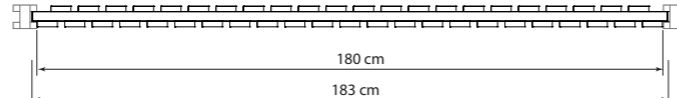

CURTIS

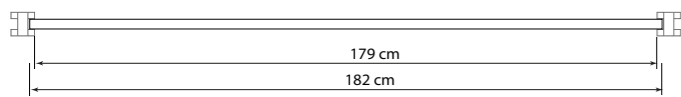

ETERNO

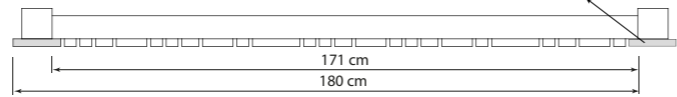

FURNAS

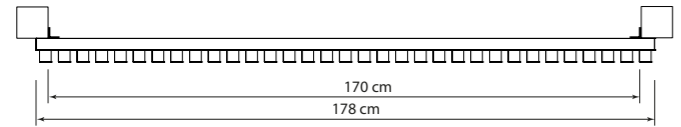

ITAUBA

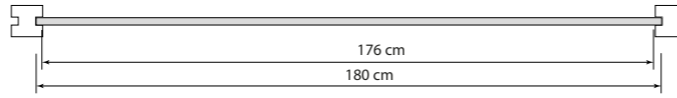

KWADRO

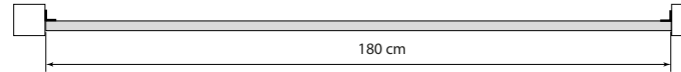

LAMELLO

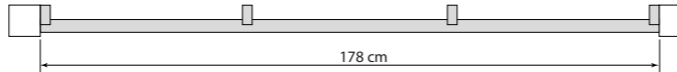

LINEA

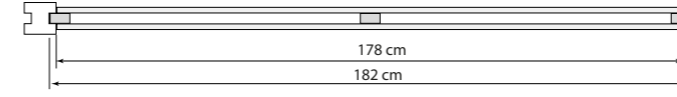

MASSIF 178 CM

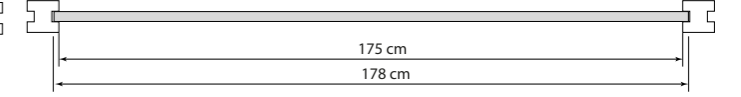

MASSIF 200 CM

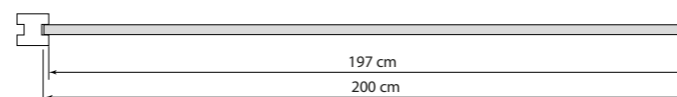

PLANO

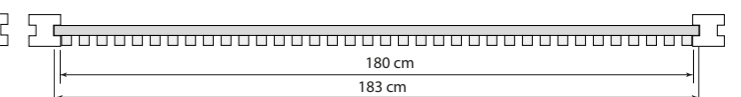

PRESTIGE

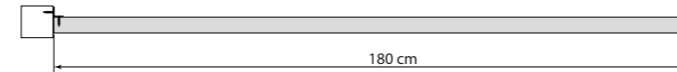

STRADA

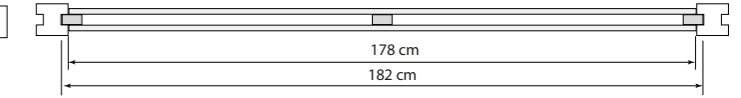

TA TREILLAGE

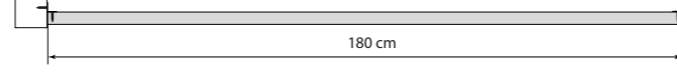

TOBA

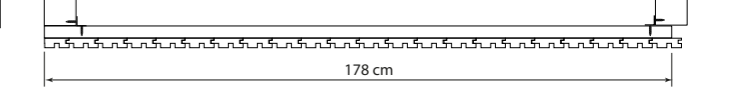

VENICE 1 CÔTÉ

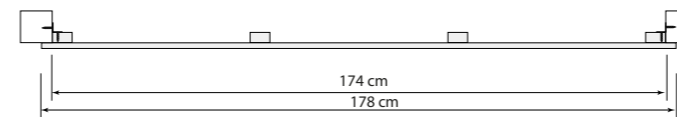

VENICE 2 CÔTÉS

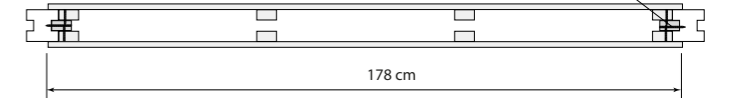

VITAL HORIZONTAL

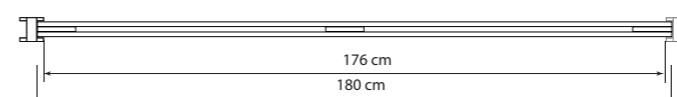

POTEAUX CARRÉS EN BOIS

BOIS NORDIQUE TRAITÉ AUTOCLAVE

SYSTÈME 30 MM

Pour Massif, Linea, Plano, Strada, Kwadro, Curtis, Aero, Caldeira

RAINURE 30 MM	REF.	PRIX
①  Poteau de départ 9 x 9 x 270 cm	108881	€ 38,4
12 x 12 x 300 cm	108880	€ 79,7
②  Poteau intermédiaire 9 x 9 x 270 cm	108884	€ 38,4
12 x 12 x 300 cm	108883	€ 79,7
③  Poteau de coin 9 x 9 x 270 cm	108882	€ 38,4

POTEAU CARRÉ

Rabotés et coins arrondis

④	REF.	PRIX
7 x 7 x 190 cm	109220	€ 14,6
7 x 7 x 240 cm	109221	€ 18,3
7 x 7 x 270 cm	109222	€ 20,6
7 x 7 x 290 cm	109224	€ 22,3
9 x 9 x 190 cm	109227	€ 25,1
9 x 9 x 240 cm	109228	€ 32
9 x 9 x 270 cm	109229	€ 35,9
9 x 9 x 290 cm	109231	€ 38,6
12 x 12 x 200 cm	109215	€ 53,1
12 x 12 x 300 cm	109216	€ 79,5
12 x 12 x 400 cm	109218	€ 106

POTEAU AVEC ENCOCHE

Rabotés et coins arrondis

⑤	REF.	PRIX
7 x 7 x 270 cm	109223	€ 22,3
9 x 9 x 270 cm	109230	€ 38,2
12 x 12 x 300 cm	109217	€ 84,4

POTEAU À DOUBLE ENCOCHE

Rabotés et coins arrondis

⑥	REF.	PRIX
9 x 9 x 290 cm	109232	€ 42,6

POTEAU AVEC UNE TÊTE DIAMANT

⑦	REF.	PRIX
7 x 7 x 160 cm	109219	€ 15,1
9 x 9 x 140 cm	109225	€ 21,3
9 x 9 x 160 cm	109226	€ 24

BOIS EXOTIQUE

POTEAU AZOBÉ

⑧	REF.	PRIX
9 x 9 x 270 cm	109244	€ 98,3
avec une tête diamant		
12 x 12 x 200 cm	109235	€ 154
12 x 12 x 300 cm	109236	€ 227
14 x 14 x 300 cm	109237	€ 309
16,5 x 16,5 x 300 cm	109238	€ 455

SYSTÈME 22 MM

Pour panneau Itauba

RAINURE 22 MM	REF.	PRIX
 Poteau de départ 9 x 9 x 270 cm	108899	€ 166
 Poteau intermédiaire 9 x 9 x 270 cm	108900	€ 166

BORNES ANTI-STATIONNEMENT

Catégorie de durabilité 1, brun-rouge bois exotique, rabotés, coupés droits, tête diamant, 2 encoches pour bandes rouges réfléchissantes (livrées séparément), Coins biseautés et écouants.

	REF.	PRIX
Poteau 14 x 14 x 140 cm	108712	€ 139
Réflecteur 5,5 x 9 cm (rouge)	109112	€ 7,5
5,5 x 9 cm (blanc)	109113	€ 7,5

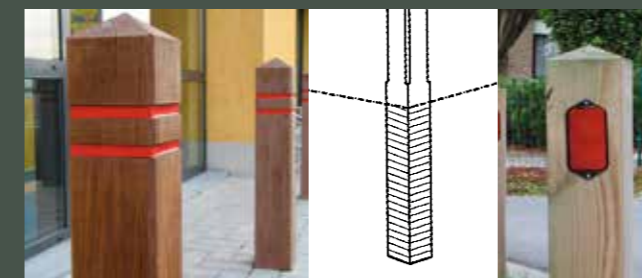

POTEAU EN PADOUK

⑨	REF.	PRIX
avec une tête diamant 14 x 14 x 300 cm	109246	€ 546

ORNEMENT EN BOIS POUR POTEAUX CARRÉS

Traité

	REF.	PRIX
Boule décorative	109158	€ 9,1
Chapeau 11 x 11 cm	109159	€ 4,1
Chapeau avec boule décorative	109160	€ 13,4



POTEAUX EN ALUMINIUM

Ces poteaux sont laqués selon les normes du **Seaside Qualicoat**, ce qui offre une protection supplémentaire contre l'air marin salin. Pour chaque poteau il y en a 2 chapeaux de recouvrement adapté.

Cet assortiment de poteaux en aluminium comprend un poteau intermédiaire, un poteau pour portail et deux profils U. Les panneaux sont placés entre les poteaux intermédiaires. Le premier et dernier poteau est terminé avec un profil en U pour un résultat final magnifique. Si vous voulez intégrer un portail dans votre clôture, il faut utiliser un poteau renforcé. Le poteau pour portail est renforcé pour absorber la plus grande charge d'un portail de jardin. Aussi le coin d'une clôture doit souvent supporter une charge de vent plus grande. Assurez-vous également d'utiliser un poteau renforcé. Pour créer un coin, vous utilisez également le poteau pour portail avec le profil U correspondant.

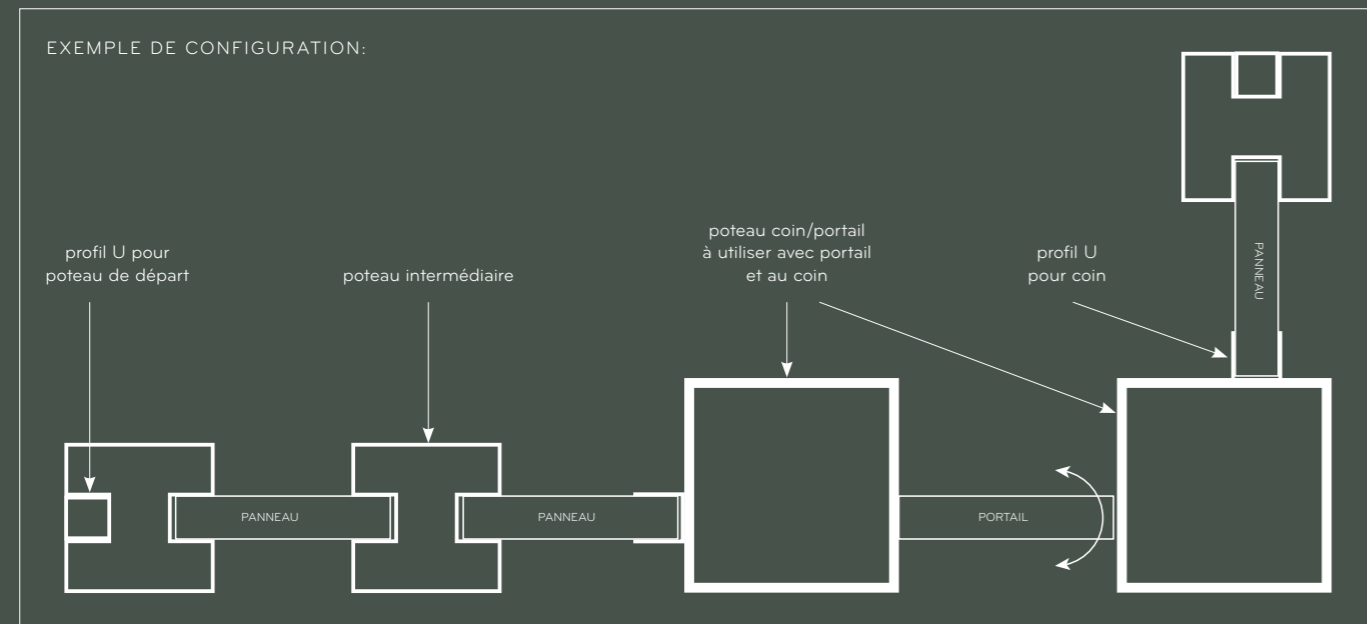

Il y a 3 systèmes disponibles:

SYSTÈME 20 MM

Utilisez le système 20 lorsque vous avez choisi des écrans d'épaisseur inférieure à 20 mm, tels que les écrans en aluminium. Ce système est disponible en gris RAL 7005.



SYSTÈME 30 MM

Utilisez le système 30 lorsque vous avez choisi des écrans d'épaisseur inférieure à 30 mm, tels que Caldeira, Curtis, Aero, Plano, Strada, Massif, Linea, Kwadro. Ce système est disponible en RAL 9006 aluminium et en RAL 9004 noir.



SYSTÈME 49 MM

Utilisez le système 49 lorsque vous avez choisi des écrans d'épaisseur inférieure à 49 mm, tels que Prestige et Vital. Ce système est disponible en aluminium RAL 9006 et en noir RAL 9004.



SUPPORT DE PIQUET PIED EN INOX

Vous voulez monter votre clôture sur un mur bas? Avec notre support de piquet en inox vous ne devez pas placer les poteaux en aluminium dans le sol. Contactez votre revendeur le plus proche pour plus d'info.

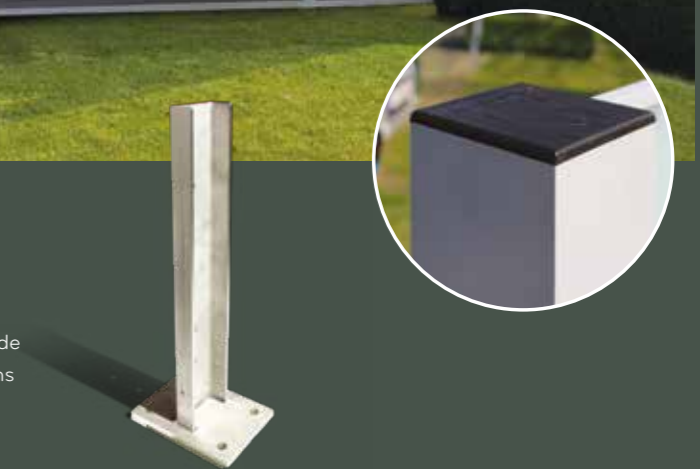

SYSTÈME 20 MM		RAL 7005	PRIX	
poteau de départ	7 x 7 x 270 cm	111891	€ 90,3	
poteau intermédiaire	7 x 7 x 270 cm	109562	€ 73,6	
poteau coin/portail	10 x 10 x 270 cm	109554	€ 130	
Profil U pour poteau coin/portail	200 cm	109650	€ 17,2	
SYSTÈME 30 MM		RAL 9006	RAL 9004	PRIX
poteau de départ	7 x 7 x 270 cm	111889	111888	€ 90,3
poteau intermédiaire	7 x 7 x 270 cm	109559	109560	€ 73,6
poteau coin/portail	10 x 10 x 270 cm	109552	109553	€ 130
Profil U pour poteau coin/portail	200 cm	109647	109648	€ 24,5
SYSTÈME 49 MM		RAL 9006	RAL 9004	PRIX
poteau de départ	7 x 7 x 270 cm	111885	111886	€ 90,3
poteau intermédiaire	7 x 7 x 270 cm	109556	109557	€ 73,6
poteau coin/portail	10 x 10 x 270 cm	109552	109553	€ 130
Profil U pour poteau coin/portail	270 cm	109564	109565	€ 16,7
ACCESSOIRES		REF	PRIX	
Support de piquet pied en inox		109041	€ 74	
Chapeau de recouvrement suppl. pour poteau intermédiaire		108922	€ 3,7	
Chapeau de recouvrement suppl. pour poteau coin/portail		109642	€ 4,9	

PORTES EN MÉTAL

Nos portes en métal ont une finition impeccable. Chaque cadre est soudé par nos professionnels, puis emmené à la galvanisation et thermo-laquage. Ces techniques offrent non seulement une belle finition, mais augmentent aussi la résistance à la corrosion et veillent à ce que les portes soient plus résistantes aux rayures. Après la galvanisation, nos professionnels complètent les cadres métalliques avec la finition en padouk. En outre, chaque porte est équipée d'un verrou Locinox en acier inoxydable.

SPECIFICATIONS STANDARD POUR PORTES BATTANTES EN MÉTAL

- Sens d'ouverture standard : 1. Pour un sens d'ouverture hors standard nous calculons une plus-value.
- Au DR3 et DR4 les pentures sont visible à l'avant
- Poteaux + quincaillerie comprise
- Avec automatisation seulement automatisation enterré possible
- Couleurs RAL standard :

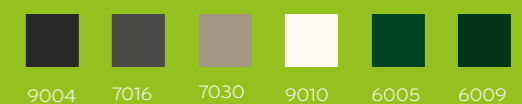

9004 7016 7030 9010 6005 6009

D'autres couleurs RAL sont disponibles à un coût supplémentaire.



Le cadre fin métallique donne un look très moderne au Ferro.

FERRO - PORTE AUTOPORTANTE AVEC CADRE EN MÉTAL

Porte autoportante en bois padouk avec cadre en métal, disponible avec revêtement ouvert ou fermé.



FERRO	Porte autoportante verticale	Porte autoportante horizontale
Largeur	550 cm	550 cm
Hauteur	190 cm	190 cm
Cadre de porte en métal	60 x 60 mm	60 x 60 mm
Habillé en padouk	REF 108831 € 12.160	REF 108831 € 12.636

* Pour une porte autoportante vous pouvez opter pour un revêtement ouvert ou fermé. Chez un revêtement ouvert la dimensions netto de la planche est 19 x 140 mm. Chez un revêtement fermé, la dimension est 19 x 130 mm.



FERRO POTEAUX	Poteau	Colonne
Largeur x profondeur totale	15,5 x 15,5 cm x 210 cm	52 x 43 cm x 210 cm
Poteau métallique	200 x 10 x 10 cm	200 x 10 x 10 cm
Finition	prémonté	prémonté
Habillé en padouk	REF 109028 € 686	REF 109275 € 2.219

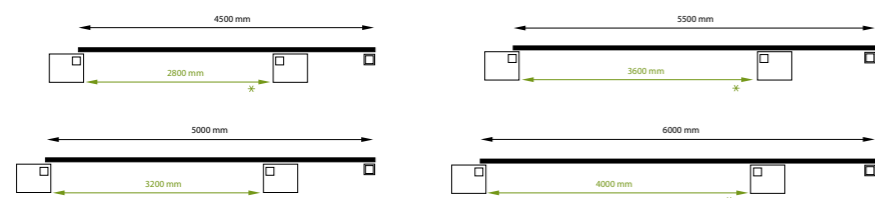

ATTENTION
* La distance entre les deux poteaux gauche est la distance du passage libre

KIT D'AUTOMATISATION PORTE AUTOPORTANTE

Kit complet: 1 moteur, 2 télécommandes, coffret électrique, récepteur, jeu photocellules, lampe clignotante, antenne et crémaillère.

€ 1.941 (REF 108726)

Plus d'info: voir p.66-67

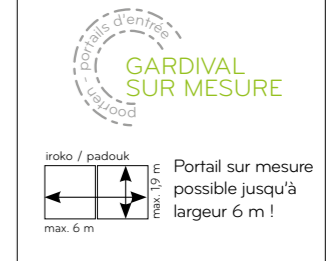

iroko / padouk max. 190 cm Portail sur mesure possible jusqu'à largeur 6 m ! max. 6 m



La Garonne est la Dronne sont aussi disponible avec revêtement complètement fermée.



SAVIEZ-VOUS ?

Padouk est un bois très durable et exceptionnellement stable d'Afrique centrale et occidentale. La couleur rouge corail typique pour le padouk obtient une belle couleur grise après quelques semaines. Lorsque le bois a atteint la teinte de couleur désirée, vous pouvez traiter le bois pour éviter toute décoloration supplémentaire.



GARONNE - CADRE EN MÉTAL



GARONNE	Portail simple	Portail double
Largeur	100 cm	300 cm
Hauteur	180 cm	180 cm
Cadre de porte en métal	40 x 60 mm	40 x 60 mm
Poteaux métalliques	10 x 10 x 270 cm	10 x 10 x 270 cm
Habillé en padouk - verticale - 19 x 140 mm*		
REF 108844	€ 2.058	€ 4.398

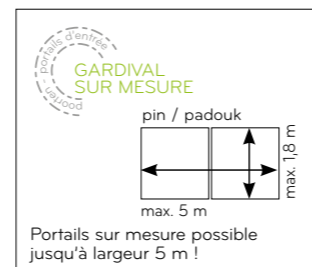

* Revêtement complètement fermé : planches de 19 x 130 mm

DRONNE - CADRE EN MÉTAL



DRONNE	Portail simple	Portail double
Largeur	100 cm	300 cm
Hauteur	180 cm	180 cm
Cadre de porte en métal	40 x 60 mm	40 x 60 mm
Poteaux métalliques	10 x 10 x 270 cm	10 x 10 x 270 cm
Habillé en padouk - Horizontale - 19 x 140 mm*		
REF 108808	€ 2.058	€ 4.398

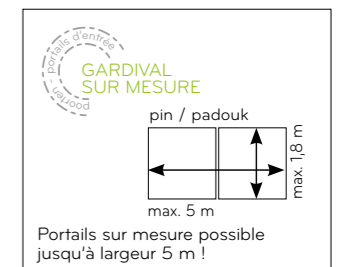

* Revêtement complètement fermé : planches de 19 x 130 mm

La Rhone et la Dordogne est aussi disponible avec revêtement complètement fermée.



RHONE - CADRE EN MÉTAL

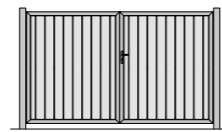

RHONE	Portail simple	Portail double
Largeur	100 cm	300 cm
Hauteur	180 cm	180 cm
Cadre de porte en métal	40 x 60 mm	40 x 60 mm
Poteaux métalliques	10 x 10 x 270 cm	10 x 10 x 270 cm
Habillé en padouk - verticale - 19 x 140 mm*		
REF 109115	€ 2.058	€ 4.398

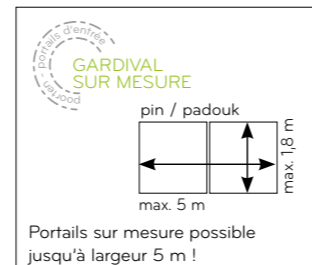

* Revêtement complètement fermé : planches de 19 x 130 mm

DORDOGNE - CADRE EN MÉTAL

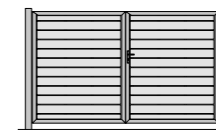

DORDOGNE	Portail simple	Portail double
Largeur	100 cm	300 cm
Hauteur	180 cm	180 cm
Cadre de porte en métal	40 x 60 mm	40 x 60 mm
Poteaux métalliques	10 x 10 x 270 cm	10 x 10 x 270 cm
Habillé en padouk - horizontale - 19 x 140 mm*		
REF 108806	€ 2.058	€ 4.398

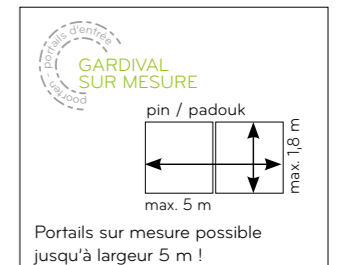

* Revêtement complètement fermé : planches de 19 x 130 mm



LOIRE - CADRE EN MÉTAL

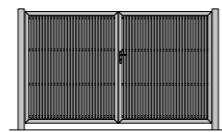
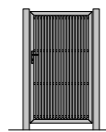

LOIRE	Portail simple	Portail double
Largeur	100 cm	300 cm
Hauteur	180 cm	180 cm
Cadre de porte en métal	40 x 60 mm	40 x 60 mm
Poteaux métalliques	10 x 10 x 270 cm	10 x 10 x 270 cm
Habillé avec lattes en padouk - Verticale - 19 x 45 mm		
REF 108982	€ 2.406	€ 5.375

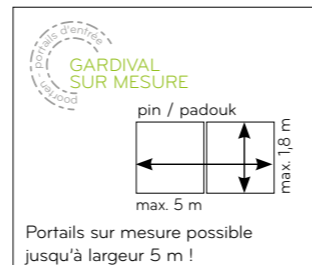

LOT - CADRE EN MÉTAL

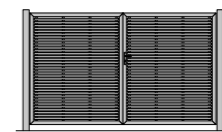

LOT	Portail simple	Portail double
Largeur	100 cm	300 cm
Hauteur	180 cm	180 cm
Cadre de porte en métal	40 x 60 mm	40 x 60 mm
Poteaux métalliques	10 x 10 x 270 cm	10 x 10 x 270 cm
Habillé avec lattes en padouk - Horizontale - 19 x 45 mm		
REF 108984	€ 2.406	€ 5.375

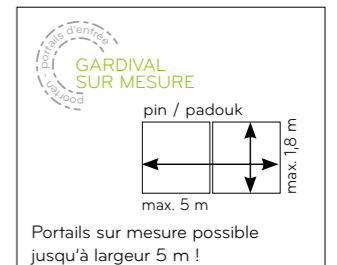



PORTES EN BOIS

Découvrez notre gamme de portails en bois. Vous pouvez choisir parmi différents modèles, les types de bois et les dimensions. L'assemblage est en tenons et mortaises, ainsi nos portails sont plus solide et qualitative. Pour chaque portail les meilleurs bois sont sélectionnés et contrôlés de telle sorte qu'on peut garantie un excellent rapport qualité-prix. Enfin, nous nous assurons que le portail complet est fait en détail dans le même bois de qualité. Pourquoi choisir pour nous? nous pouvons être très flexible pour les commandes sur mesure.

SPECIFICATIONS STANDARD POUR LES PORTES BATTANTES EN BOIS

- Nous travaillons standard avec des planches rabotées de:

revêtement fermé

- ° pin: 16 x 110 mm
- ° iroko: 15 x 85 mm
- ° padouk: 19 x 130 mm

revêtement ouvert

- ° iroko: 15 x 140 mm
- ° padouk: 19 x 140 mm

- Nous travaillons standard avec des traverses de:

- ° pin: 15 x 120 mm, 20 x 120 mm
- ° iroko: 15 x 120 mm, 20 x 120 mm
- ° padouk: 19 x 120 mm

- Sens d'ouverture standard: 1. Pour un sens d'ouverture hors standard nous calculons une plus-value.
- Les portes sont toujours livrées avec la quincaillerie incluse
- Tous les poteaux disponibles sur p.63

SPECIFICATIONS STANDARD POUR LES PANNEAUX LATÉRAUX EN BOIS

- Les panneaux latéraux sont possible en combinaisons avec plusieurs types de portes
- Montage avec des attaches



FARO - PORTE AUTOPORTANTE

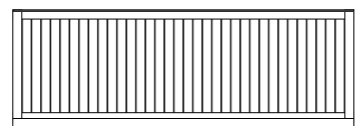
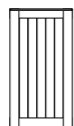

FARO PORTAILS	Portail à battant simple	Porte autoportante
Largeur	100 cm	550 cm
Hauteur	190 cm	190 cm
Cadre (tenon et mortaise)	58 x 140 mm	58 x 140 mm
Bois:	REF 108828	REF 108829
- Iroko	€ 1.093	€ 7.080
- Padouk	€ 1.704	€ 10.757

SPECIFICATIONS
 - Chapeau de recouvrement
 40 x 70 mm (hauteur totale
 193,5 cm)



FARO POTEAUX	Poteau habillé en bois exotique	Colonne
Largeur x profondeur totale	15,5 x 15,5 x 210 cm	52 x 43 x 210 cm
Poteau métallique	200 x 10 x 10 cm	200 x 10 x 10 cm
Finition	prémonté	prémonté
Revêtement		
- Iroko	REF 109027 € 561	REF 109274 € 1.498
- Padoek	REF 109028 € 686	REF 109275 € 2.219

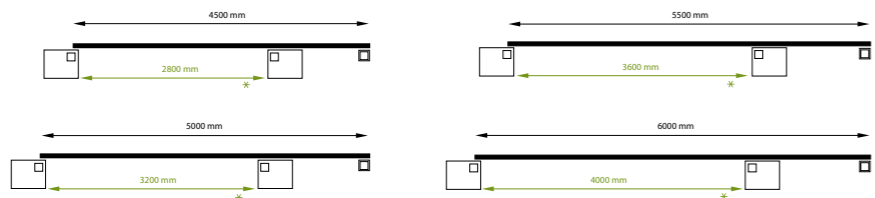

ATTENTION
 * La distance entre les deux poteaux gauche est la distance du passage libre

KIT D'AUTOMATISATION PORTE AUTOPORTANTE

Kit complet: 1 moteur, 2 télécommandes, coffret électrique, récepteur, jeu photocellules, lampe clignotante, antenne et crémaillère.
 € 1.941 (REF 108726)

Plus d'info: voir p.66-67



portails d'entrée
GARDIVAL SUR MESURE
 Portails sur mesure possible jusqu'à largeur 6 m !
 max. 1,9 m
 max. 6 m



OXFORD - PORTAILS EN BOIS

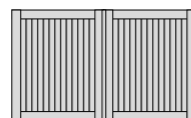
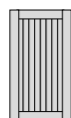

Aussi disponible avec quincaillerie pivotante.

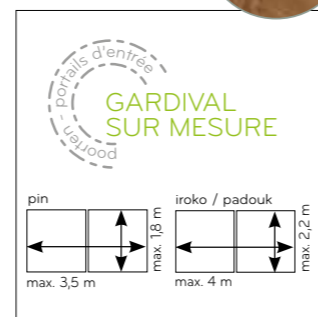

OXFORD	Portail simple	Portail double
Largeur	100 cm	300 cm
Hauteur	180 cm	180 cm
Cadre (tenon et mortaise)	58 x 140 mm	58 x 140 mm
	45 x 140 mm - iroko ≤ 1,4 m	
Bois:	REF 109024	REF 109024
- Pin traité autoclave	€ 730	€ 1.535
- Iroko	€ 966	€ 2.425
- Padouk	€ 1.459	€ 3.412

OXFORD - PANNEAUX LATÉRAUX EN BOIS

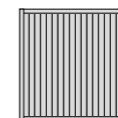

OXFORD	Panneau latéral	Panneau latéral
Largeur	100 cm	180 cm
Hauteur	180 cm	180 cm
Cadre*	45 x 65 mm (pin et iroko) 58 x 65 mm (padouk)	45 x 65 mm (pin et iroko) 58 x 65 mm (padouk)
Bois:	REF 109026	REF 109026
- Pin traité autoclave	€ 359	€ 544
- Iroko	€ 711	€ 1.106
- Padouk	€ 956	€ 1.520

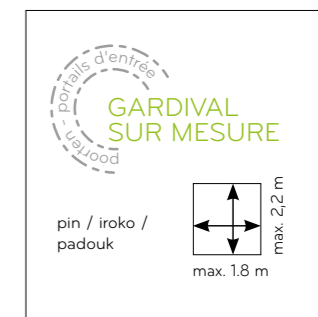

* ATTENTION!

Parce que les panneaux latéraux ont une structure plus fine, les lignes de la structure des panneaux ne coïncide pas toujours avec celles des portes. Si vous voulez que la structure de ligne coïncide avec celles des portes, vous pouvez opter pour une porte sans quincaillerie avec un cadre de 45/58 x 140 mm.

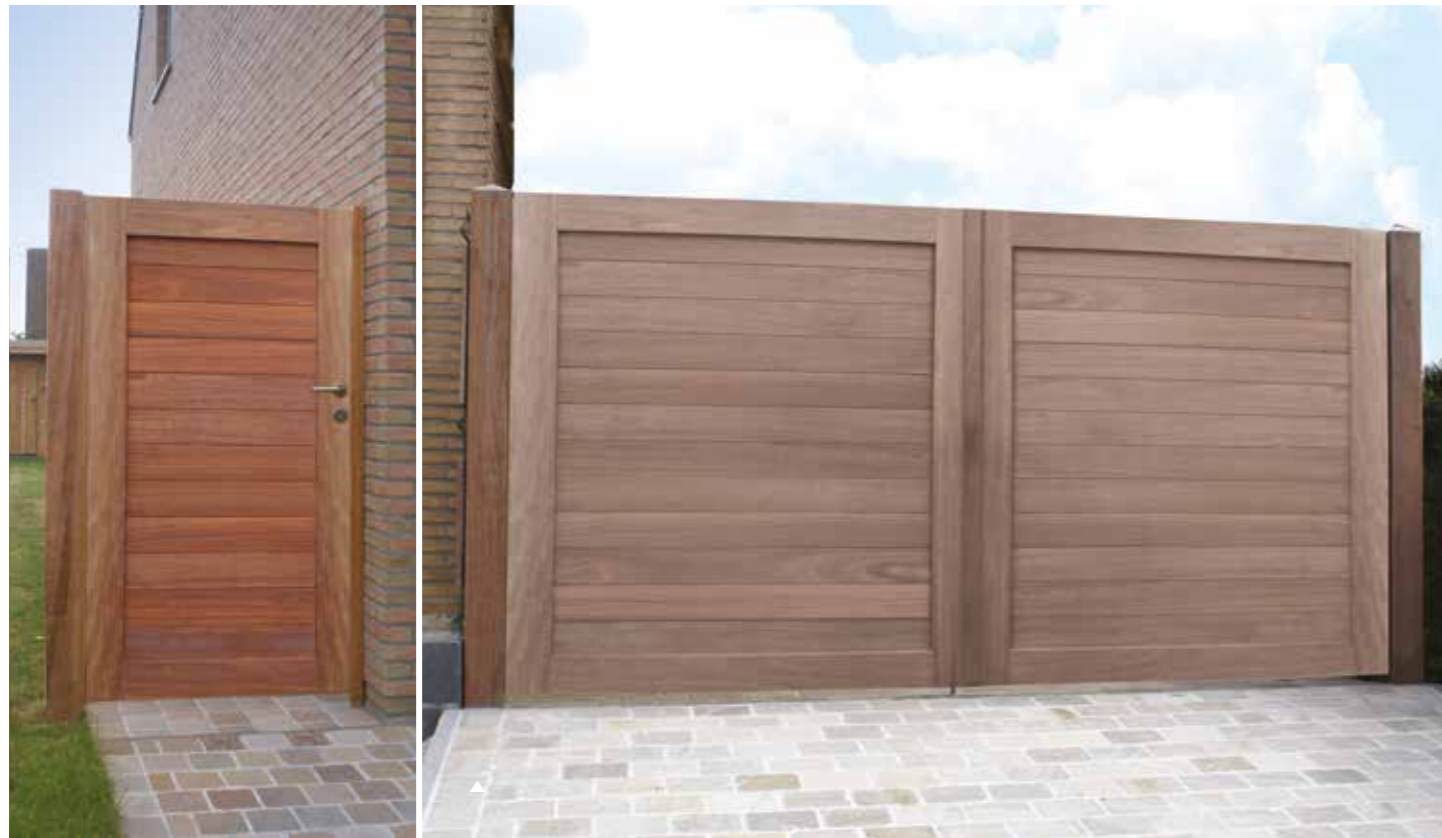

BRADFORD - PORTAILS EN BOIS

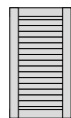

Aussi disponible avec quincaillerie pivotante.

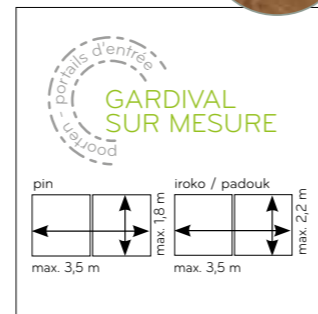

BRADFORD	Portail simple	Portail double
Largeur	100 cm	300 cm
Hauteur	180 cm	180 cm
Cadre (tenon et mortaise)	58 x 140 mm	58 x 140 mm
	45 x 140 mm - iroko ≤ 1,4 m	
Bois:	REF 108751	REF 108751
- Pin traité autoclave	€ 730	€ 1.535
- Iroko	€ 966	€ 2.425
- Padouk	€ 1.459	€ 3.412

BRADFORD - PANNEAUX LATÉRAUX EN BOIS



BRADFORD	Panneau latéral	Panneau latéral
Largeur	100 cm	180 cm
Hauteur	180 cm	180 cm
Cadre*	45 x 65 mm (pin et iroko) 58 x 65 mm (padouk)	45 x 65 mm (pin et iroko) 58 x 65 mm (padouk)
Bois:	REF 108753	REF 108753
- Pin traité autoclave	€ 359	€ 544
- Iroko	€ 711	€ 1.106
- Padouk	€ 956	€ 1.520

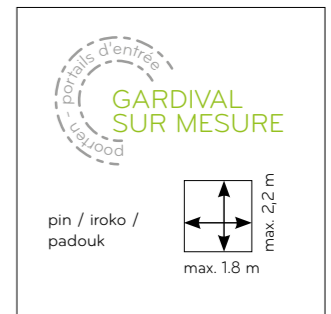

* ATTENTION!

Parce que les panneaux latéraux ont une structure plus fine, les lignes de la structure des panneaux ne coïncide pas toujours avec celles des portes. Si vous voulez que la structure de ligne coïncide avec celles des portes, vous pouvez opter pour une porte sans quincaillerie avec une cadre de 45/58 x 140 mm.



GRANADA - PORTAILS EN BOIS

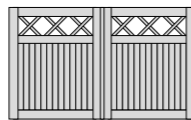
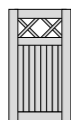

Aussi disponible avec quincaillerie pivotante.

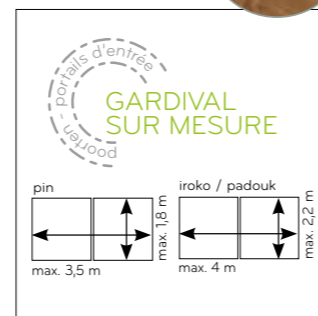

GRANADA	Portail simple	Portail double
Largeur	100 cm	300 cm
Hauteur	180 cm	180 cm
Cadre (tenon et mortaise)	58 x 140 mm	58 x 140 mm
Bois	45 x 140 mm - iroko ≤ 1,4 m	58 x 140 mm
	REF 109083	REF 109083
- Pin traité autoclave	€ 928	€ 1.906
- Iroko	€ 1.184	€ 2.881
- Padouk	€ 1.716	€ 3.989

SPECIFICATIONS

- Lattes croisées 16 x 45 mm
- Extra traverse
- Traverses de 45 x 140 mm iroko ≤ 1,4 m / 58 x 140 mm padouk

GRANADA - PANNEAUX LATÉRAUX EN BOIS

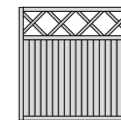

GRANADA	Panneau latéral	Panneau latéral
Largeur	100 cm	180 cm
Hauteur	180 cm	180 cm
Cadre*	45 x 65 mm (pin et iroko) 58 x 65 mm (padouk)	45 x 65 mm (pin et iroko) 58 x 65 mm (padouk)
Bois:	REF 109085	REF 109085
- Pin traité autoclave	€ 359	€ 544
- Iroko	€ 711	€ 1.106
- Padouk	€ 956	€ 1.520

* ATTENTION!

Parce que les panneaux latéraux ont une structure plus fine, les lignes de la structure des panneaux ne coïncide pas toujours avec celles des portes. Si vous voulez que la structure de ligne coïncide avec celles des portes, vous pouvez opter pour une porte sans quincaillerie avec une cadre de 45/58 x 140 mm.

Pour un portail sur mesure; les croix diagonales peuvent être asymétriques.

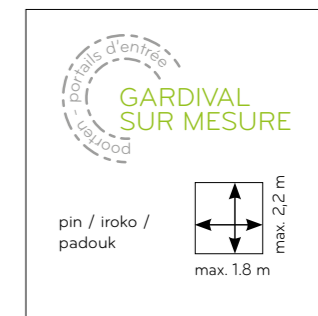

SPECIFICATIONS

- Lattes croisées 16 x 45 mm
- Traverse 15 x 120 mm pin + iroko, 19 x 120 mm padouk



CONSEIL

VOUS AVEZ VU?

Ces panneaux latéraux peuvent être parfaitement combinés avec la porte coulissante Faro (voir p. 46-47 Pour plus d'info)

CORDOBA - PORTAILS EN BOIS

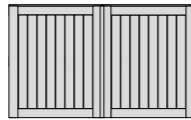
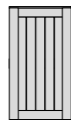

CORDOBA	Portail simple	Portail double
Largeur	100 cm	300 cm
Hauteur*	180 cm	180 cm
Cadre (tenon et mortaise)	58 x 140 mm	58 x 140 mm
	45 x 140 mm - iroko ≤ 1,4 m	
Bois	REF 108784	REF 108784
- Iroko	€ 1.030	€ 2.797
- Padouk	€ 1.434	€ 3.714

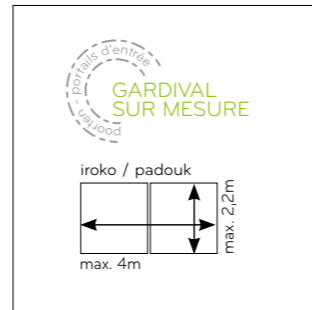

SPECIFICATIONS

- Chapeau de recouvrement 40 x 70 mm

* Hauteur totale 182,5 cm par chapeau de recouvrement sur cadre de 45 mm

Hauteur totale 183,5 cm par chapeau de recouvrement sur cadre de 58 mm

CORDOBA - PANNEAUX LATÉRAUX EN BOIS



CORDOBA	Panneau latéral	Panneau latéral
Largeur	100 cm	180 cm
Hauteur	180 cm	180 cm
Cadre (tenon et mortaise)**	45 x 65 mm (iroko) 58 x 65 mm (padouk)	45 x 65 mm (iroko) 58 x 65 mm (padouk)
Bois:	REF 108786	REF 108786
- Iroko	€ 782	€ 1.216
- Padouk	€ 1.052	€ 1.672

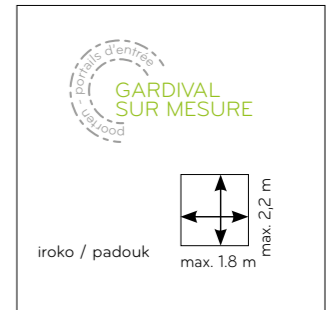

** ATTENTION!

Parce que les panneaux latéraux ont une structure plus fine, les lignes de la structure des panneaux ne coïncide pas toujours avec celles des portes. Si vous voulez que la structure de ligne coïncide, vous pouvez opter pour une porte sans quincaillerie avec une cadre de 45/58 x 140 mm.



BURTON - PORTAILS EN BOIS

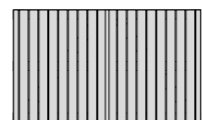

Aussi disponible avec quincaillerie pivotante.

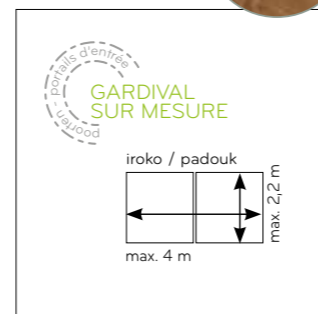

BURTON	Portail simple	Portail double
Largeur	100 cm	300 cm
Hauteur	180 cm	180 cm
Cadre (tenon et mortaise)	58 x 140 mm 45 x 140 mm - iroko ≤ 1,4 m	58 x 140 mm
Bois:	REF 108772	REF 108772
- Iroko	€ 1.314	€ 2.618
- padouk	€ 1.459	€ 3.412

SPECIFICATIONS

- Traverses de 45 x 140 mm iroko ≤ 1,4 m / 58 x 140 mm padouk

BURTON - PANNEAUX LATÉRAUX EN BOIS

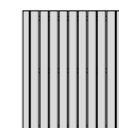

BURTON	Panneau latéral	Panneau latéral
Largeur	100 cm	180 cm
Hauteur	180 cm	180 cm
Supports	45 x 65 mm (iroko) 58 x 65 mm (padouk)	45 x 65 mm (iroko) 58 x 65 mm (padouk)
Bois:	REF 108774	REF 108774
- Iroko	€ 640	€ 995
- Padouk	€ 860	€ 1.368

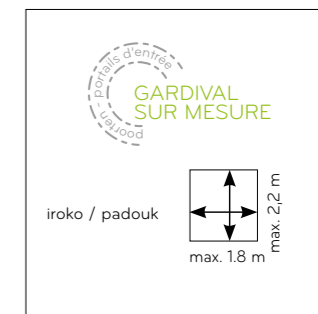

SPECIFICATIONS

- Traverses de 45 x 70 mm iroko / 58 x 70 mm padouk



PRADO - PORTAILS EN BOIS

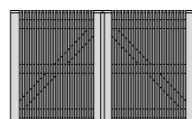
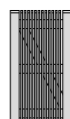

PRADO	Portail simple	Portail double
Largeur	100 cm	300 cm
Hauteur	180 cm	180 cm
Cadre	58 x 140 mm	58 x 140 mm
Bois:	REF 109100	REF 109100
- Iroko	€ 1.442	€ 3.491

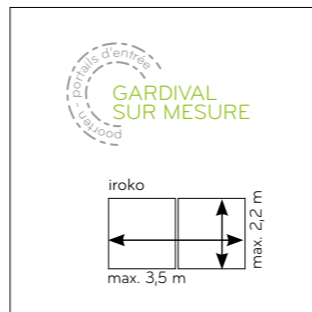

SPECIFICATIONS

- Lattes verticales 28 x 45 mm
- Traverse de 45 x 140 mm avec tenon et mortaise
- Pas d'automatisation possible

MADRID - PORTAILS EN BOIS



MADRID	Portail simple	Portail double
Largeur	100 cm	300 cm
Hauteur	180 cm	180 cm
Cadre	58 x 140 mm	58 x 140 mm
(tenon et mortaise)	45 x 140 mm - iroko ≤ 1,4 m	
Bois:	REF 108991	REF 108991
- Iroko	€ 1.373	€ 3.449
- Padouk	€ 1.895	€ 4.579

SPECIFICATIONS

- Lamelles rabotées 21 x 45 mm iroko / 21 x 58 mm padouk

Aussi disponible avec quincaillerie pivotante.

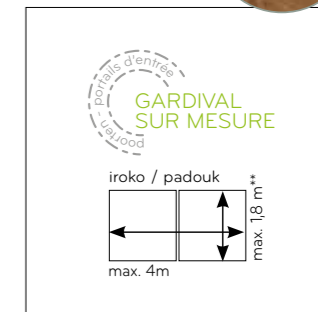

ATTENTION!

** Hauteur sur mesure: hauteur arrondie à la lamelle



Le Windsor est disponible dans un modèle droit et dans un modèle avec 'oreilles'



WINDSOR - PORTAILS EN BOIS

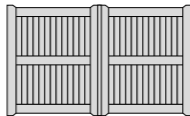
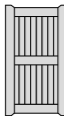

Le modèle sans oreilles est disponible avec quincaillerie pivotante.

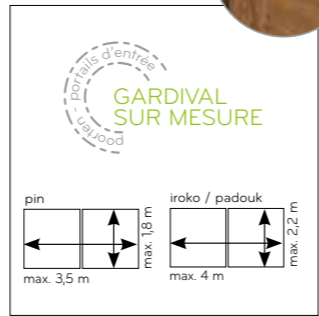

WINDSOR	Portail simple	Portail double
Largeur	100 cm	300 cm
Hauteur	180 cm	180 cm
Cadre (tenon et mortaise)	58 x 140 mm	58 x 140 mm
Bois:	REF 109265	REF 109265
- Pin traité autoclave	€ 767	€ 1.609
- Iroko	€ 981	€ 2.481
- Padouk	€ 1.589	€ 3.731

SPECIFICATIONS

- Traverses de 45 x 140 mm pin + iroko ≤ 1,4 m / 58 x 140 mm padouk
- Automatisation battant possible
- Automatisation enterré seulement possible chez modèle sans 'oreilles'.

BILBAO - PORTAILS EN BOIS

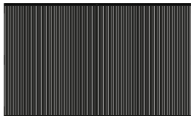

Aussi disponible avec quincaillerie pivotante.

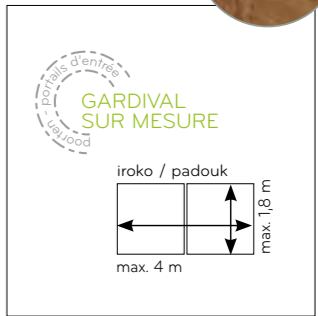

BILBAO	Portail simple	Portail double
Largeur	100 cm	300 cm
Hauteur	180 cm	180 cm
Cadre (tenon et mortaise)	58 x 140 mm	58 x 140 mm
Bois:	REF 150395	REF 150395
- thermowood sapin blanc	€ 1.314	€ 2.618
- thermowood ayous	€ 1.459	€ 3.412

SPECIFICATIONS

- Traverses de 45 x 140 mm iroko ≤ 1,4 m / 58 x 140 mm padouk

PLUS D'INFO

Ce chapitre fournit une explication du choix des pôles, des sens d'ouverture et du quincaillerie des portes. Ici vous trouvez aussi une gamme de automatisation. Ainsi, vous pouvez complètement personnaliser vos portails et vos panneaux latéraux pour répondre à vos besoins personnels.

- 1. POTEAUX
- 2. AUTOMATISATION DES PORTAILS
- 3. QUINCAILLERIE
- 4. SENS D'OUVERTURE



POTEAUX POUR PORTAILS

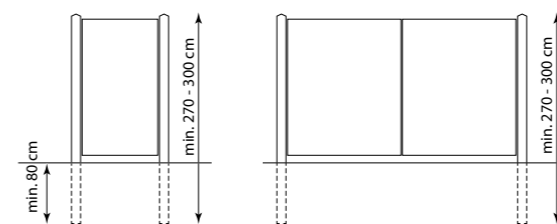

POTEAU CARRÉ

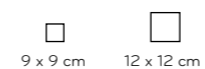

PIN TRAITÉ

9 x 9 x 190 cm	REF 109227	€ 25,1
9 x 9 x 240 cm	REF 109228	€ 32
9 x 9 x 270 cm	REF 109229	€ 35,9
9 x 9 x 290 cm	REF 109231	€ 38,6
12 x 12 x 200 cm	REF 109215	€ 53,1
12 x 12 x 300 cm	REF 109216	€ 79,5

AZOBÉ

9 x 9 x 270 cm	REF 109244	€ 98,3
----------------	------------	--------

POTEAU CARRÉ AVEC UNE TÊTE DIAMANT



PIN TRAITÉ

9 x 9 x 140 cm	REF 109225	€ 21,3
9 x 9 x 160 cm	REF 109226	€ 24

AZOBÉ

12 x 12 x 200 cm	REF 109235	€ 154
12 x 12 x 300 cm	REF 109236	€ 227
14 x 14 x 300 cm	REF 109237	€ 309
16,5 x 16,5 x 300 cm	REF 109238	€ 455

PADOUK

14 x 14 x 300 cm	REF 109246	€ 546
------------------	------------	-------

Détail portails simple

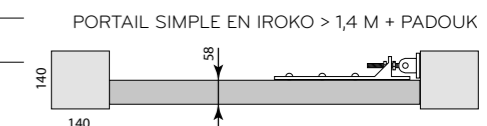
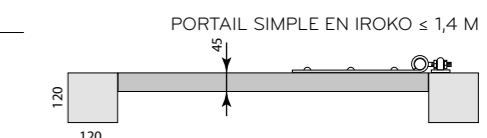
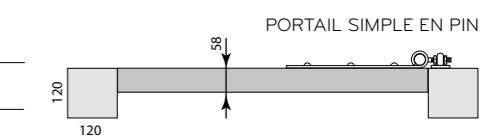

LATTE MURALE



pin iroko padouk

PIN TRAITÉ

5,8 x 7 x 190 cm	REF 109011	€ 15,8
------------------	------------	--------

IROKO

5,8 x 7 x 190 cm	REF 109012	€ 47,1
5,8 x 14 x 190 cm	REF 109013	€ 94,2

PADOUK

5,8 x 7 x 190 cm	REF 150421	€ 61,3
5,8 x 14 x 190 cm	REF 109014	€ 123

BUTÉE MURALE

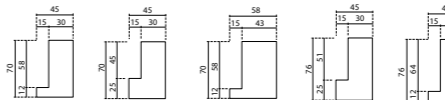

pin iroko iroko padouk pin iroko

PIN TRAITÉ

4,5 x 7 x 190 cm	REF 109161	€ 15,8
4,5 x 7,6 x 190 cm*	REF 150417	€ 31,5

IROKO

4,5 x 7 x 190 cm	REF 109163	€ 51,8
4,5 x 7,6 x 190 cm*	REF 150418	€ 104
5,8 x 7 x 190 cm	REF 109162	€ 53,5

PADOUK

5,8 x 7 x 190 cm	REF 109164	€ 67,4
------------------	------------	--------

* Butée murale pour portail de jardin

Détail latte murale + butée murale

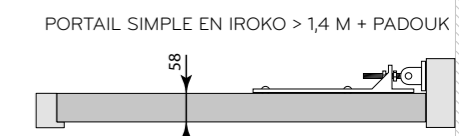
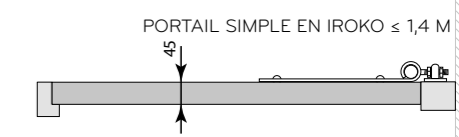
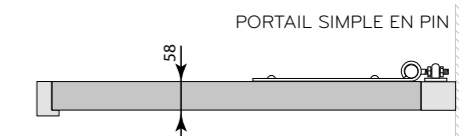

AUTOMATISATION DES PORTAILS

En plus de nos pentures pour nos portails en iroko ou padouk nous proposons aussi des kits d'automatisation.



AVANTAGES

Les moteurs sont fiables et offrent des performances exceptionnelles. Grâce à l'utilisation de matériaux de haute qualité, les moteurs ont une longue durée de vie et nécessitent moins d'entretien périodique.

L'OUVREUR IDÉAL POUR VOTRE PORTE!

Votre choix de kit d'automatisation dépendra des divers paramètres tels que la taille, la largeur et le poids de votre portail. Votre professionnel Exterior Living vous aidera avec ce choix.

Voulez-vous ajouter une télécommande supplémentaire à votre set d'automatisation ou préférez-vous d'utiliser avec un clavier pour ouvrir votre porte? Alors le clavier Galeo 3R est un très bon choix.

ACCESSOIRES SUPPLÉMENTAIRES



	REF.	PRIX
Clavier 3R	150322	€ 365
Télécommande suppl.	109273	€ 76,1



À LA RECHERCHE D'UN SOUTIEN TECHNIQUE ?

Si vous voulez plus d'infos sur nos kits d'automatisation, les possibilités sur mesure et tous les extras possible comme le smartphone kit? Nos professionnels sont prêts pour vous. Consultez notre localisateur de revendeur sur www.exteriorliving.be et trouvez votre revendeur le plus proche.

	REF.	PRIX
Arret de portail en pierre bleu		
120 x 120 x 250 mm	109097	€ 59,3

KIT D'AUTOMATISATION POUR LES PORTES AUTOPORTANTES



Approprié pour l'automatisation des portes autoportantes en iroko ou padouk

- Kit complet: 1 moteur électromécanique irréversible 230V AC, pour portails coulissants jusqu'à 800kg, 2 télécommandes, coffret électrique, récepteur, jeu photocellules, lampe clignotante, antenne et crémaillère
- Avec central de commande H70, codeur optique et fin de course mécanique.

AVANTAGES:

- Moteur irréversible assure une fermeture parfaite du portail
- Sécurité optimale grâce à serrure résistante avec clé privée
- Thermoprotection moteur
- Les obstacles sont détectés par un codeur optique et assure que le portail s'arrête.

REF. 108726 - € 1.941

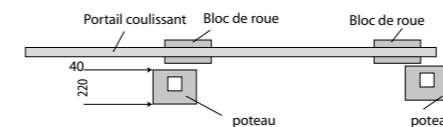

* aussi possible avec poteau habillé Faro et colonne Faro



KIT D'AUTOMATISATION POUR LES PORTES BATTANTES: AVEC COMMANDE NUMÉRIQUE!



Approprié pour l'automatisation des portails d'entrées doubles en iroko ou padouk (seulement pour le sens d'ouverture 1 ou 2)

- Kit complet: 2 moteurs électromécanique irréversible 230V AC, 2 télécommandes, coffret électrique, récepteur, 2 switches, jeu photocellules, lampe clignotante et antenne
- Court, rapide, avec 1 micro fin de course dans l'ouverture, complet avec des pièces de fixation et kit électronique.

AVANTAGES:

- Moteur irréversible assure une fermeture parfaite du portail
- Les fins de course sont facilement accessibles dans le cas de l'aluminium, protégé par un couvercle amovible
- Le fil de bronze et vis en acier, se tenir dans une transmission de puissance tranquille et parfaite.

REF. 108724 - € 2.324

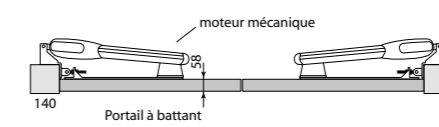

KIT D'AUTOMATISATION ENTERRÉ AVEC DES GONDS



Approprié pour l'automatisation enterré des portails d'entrées doubles en iroko ou padouk (tout les sens d'ouverture possible)

- Kit complet: 2 moteurs électromécanique irréversible 230V AC. Complet avec 2 boîtes de fondation galvanisées thermiques avec couvercle en acier inoxydable, 2 éjecteurs avec levier.

AVANTAGES:

- L'utilisation de matériaux de haute qualité tels que l'aluminium et le titane assure l'étanchéité du moteur
- Thermoprotection moteur
- Le moteur est dimensionné pour absorber des forces dans la partie supérieure du moteur.

REF. 108725 - € 4.314

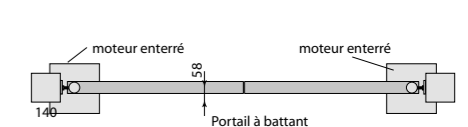

QUINCAILLERIE

Légère, lourde ou pivotante? Comment choisissez-vous la bonne quincaillerie pour votre portail? Le type de bois et l'épaisseur du cadre du portail déterminent les pentures possibles. Voici un aperçu.

QUINCAILLERIE LÉGÈRE

CONVIENT À:

- Portes simples et doubles en pin avec cadre 58 mm
- Portes simples en iroko ($\leq 1,40$ m) avec cadre 45 mm

Porte simple

- Serrure cylindre à clef, poignée en inox
- Pentures en forme L 60 cm avec gonds réglables
- 1 verrou de sol
- 1 butée (20 x 20mm)

Porte double

- Serrure cylindre à clef, poignée en inox
- 2 verrous de sol
- Pentures en forme L 60 cm standard avec des gonds réglables

Sens d'ouvertures possibles:

Sens d'ouverture 1 ou 2 : penture droit



Sens d'ouverture 3 ou 4 : penture avec virage



QUINCAILLERIE LOURDE

CONVIENT À:

- Portes simples en iroko ($> 1,40$ m) avec cadre 58 mm
- Doubles portes en iroko
- Doubles portes en padouk

Porte simple

- Serrure cylindre à clef, poignée en inox
- Pentures lourd en forme L avec gonds réglables
- 1 verrou de sol
- Seulement pour sens d'ouverture 1 ou 2

Porte double

- Serrure cylindre à clef, poignée en inox
- 2 verrous de sol
- Seulement pour sens d'ouverture 1 ou 2

Sens d'ouvertures possibles:

Sens d'ouverture 1 ou 2 : penture droit



QUINCAILLERIE PIVOTANTE

CONVIENT À:

- Portes simples et doubles en pin avec cadre 45 mm et 58 mm en pin, iroko et padouk

Quincaillerie pivotante en INOX dont aussi le sens d'ouverture 3 et 4 est disponible

- Serrure cylindre à clef, poignée en inox
- Quincaillerie pivotante
- Pour tous les sens d'ouverture!
- Plaque murale en option ⁽¹⁾: € 26
- Portail simple: 1 verrou de sol
- Portail double: 2 verrous de sol

Plus-value pour quincaillerie pivotante: € 440



(1)

Quincaillerie légère



Quincaillerie lourd



Quincaillerie pivotante



Quincaillerie pour portes en métal



*simple iroko portail $\leq 1,4$ m

SENS D'OUVERTURE

Toutes nos portes sont fabriquées avec le sens d'ouverture n° 1 en standard. Si vous souhaitez un autre sens de direction, veuillez l'indiquer explicitement avec votre commande. Un coût supplémentaire de € 53,4 est facturé pour les sens non standard.

SENS D'OUVERTURE QUINCAILLERIE LÉGÈRE

PORTES SIMPLES

Sens d'ouverture 1 ou 2 : penture droit

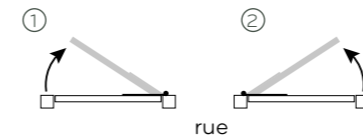

Sens d'ouverture 3 ou 4 : penture avec virage

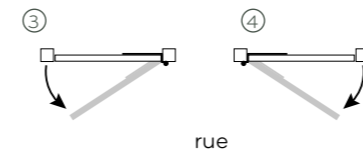

PORTES DOUBLES

Sens d'ouverture 1 ou 2 : penture droit

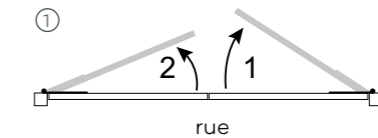

Sens d'ouverture 3 ou 4 : penture avec virage

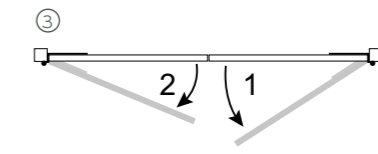

SENS D'OUVERTURE QUINCAILLERIE LOURDE

PORTES SIMPLES

Sens d'ouverture 1 ou 2 : penture droit

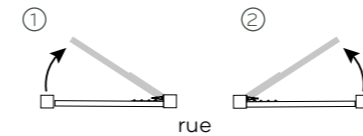

PORTES DOUBLES

Sens d'ouverture 1 ou 2 : penture droit

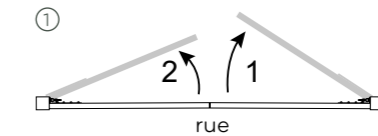

Sens d'ouverture 1



Sens d'ouverture 2



Sens d'ouverture 3 (cadre 45 mm)



Sens d'ouverture 4 (cadre 45 mm)





DÉCO DE JARDIN

Les lignes principales sont-elles tracées? Temps pour les détails! Avec notre décoration de jardin, vous pouvez mettre en valeur le style de votre jardin. Entourer un parterre de fleurs? Aimez-vous utiliser des herbes fraîches du jardin dans la cuisine? Consultez notre gamme de bancs de jardin, bacs à fleurs et autres bois de jardin et travaux bvoitre jardin à un résultat harmonieux. Prêt ...? Profiter!



CLIPPER 6 TABLE DE JARDIN

Table de jardin rigide pour 6 personnes

- Le banc ainsi que la table (170 x 75 cm) sont construits avec des planches de 35 mm d'épaisseur
- Construction solide avec des poutres de 9 x 9 cm à tenon et mortaise
- En kit, monté partiellement
- Bois nordique traité

L X L	REF.	PRIX
170 x 167 cm	108778	€ 619

ROMANTICA BANC DE JARDIN

- Banc de jardin élégant, confort d'assise excellent
- Prémonté
- Bois nordique traité

L X L	REF.	PRIX
179 x 50 cm	109131	€ 417

CLIPPER 8 TABLE DE JARDIN

Table de jardin confortable et spacieuse pour 8 personnes

- Le siège et la table (120 x 120 cm) sont d'un bois rigide de 35 mm d'épaisseur
- Construction symétrique avec des poutres de 9 x 9 cm à tenon et mortaise
- En kit, monté partiellement
- Bois nordique traité

L X L	REF.	PRIX
215 x 215 cm	108779	€ 737

CLASSICA BANC DE JARDIN

- Banc de jardin robuste
- Prémonté
- Bois nordique traité

L X L	REF.	PRIX
179 x 58 cm	108777	€ 344

LUCCA SALON DE JARDIN

Ensemble de jardin de haute qualité composé de profils en métal laqué blanc robuste et de bois dur iroko durable, disponible en version Medium et Large.

- Construction avec des poutres de 28 x 45 mm
- Avec profils en métal laqués en blanc RAL 9010
- 1 set contient 1 table et 2 bancs
- Semi prémonté
- Iroko
- Sur commande

L X L X H	REF.	PRIX
M-version table: 180 x 90 x 80 cm banc: 165 x 37 x 45 cm	108990	€ 2.340
L-version table: 250 x 90 x 80 cm banc: 235 x 37 x 45 cm	108989	€ 2.821



ASSORTIMENT VENICE

Les lignes principales sont-elles tracées? Temps pour les détails! Avec notre gamme Venice, vous pouvez parfaitement assortir votre clôture et votre déco de jardin. De cette façon, vous créez un résultat uniforme et relaxant. Prêt ...? Profiter!

BAC À FLEUR

- Lattes rabotées 16 x 38 mm
- Prémonté
- Bois nordique traité

L X L X H	REF.	PRIX
40 x 40 x 40 cm	109193	€ 171
50 x 50 x 50 cm	109194	€ 190
90 x 30 x 60 cm	109195	€ 214

BANC DE JARDIN

- Construction avec des poutres de 40 x 95 mm à tenon et mortaise
- Prémonté
- Bois nordique traité

L X L X H	REF.	PRIX
179 x 40 x 46 cm	109203	579

POTAGER

- Lattes fines de 16 x 38 mm
- Paroi à panneaux baccélisés à l'intérieur
- Poteaux 70 x 70 mm
- Avec étagère en bas sur modèle haut
- Profondeur bac : 22 cm
- En kit
- Bois nordique traité

L X L X H	REF.	PRIX
125 x 60 x 90 cm	109198	€ 417
125 x 125 x 45 cm	109199	€ 488



FIBO

Assortiment de bacs à fleurs élégants qui harmonise chaque jardin. Non seulement ils attirent l'œil, mais ils se combinent pour former un solide trio. 3 dimensions robustes avec un revêtement en bois thermowood sapin blanc ou en ayous et une finition élégante avec un profil en aluminium noir RAL 9004.

- Cadre en bois nordique traité
- Revêtement en planches thermowood rainurées sapin blanc ou ayous
- Profil en aluminium en RAL 9004 noir
- Renforcé avec des équerres
- Prémonté



L X L X H	REF.	PRIX
thermowood sapin blanc		
50 x 50 x 50 cm	109581	€ 197
50 x 50 x 80 cm	109582	€ 230
100 x 50 x 80 cm	109583	€ 268
thermowood ayous		
50 x 50 x 50 cm	150399	€ 285
50 x 50 x 80 cm	150400	€ 331
100 x 50 x 80 cm	150403	€ 387



Victoria



Louisa



Aria



Alpha 28



Pax 190

Pax 140

Pax XL



Venice

VICTORIA BAC À FLEUR EN IPÉ

- Planches en ipé de 30 x 190 mm
- Equerre de fixation, boulons en bois
- Lambourdes 9 x 9 cm
- Prémonté, approprié pour transpalette

L X L X H	REF.	PRIX
80 x 80 x 60 cm	109211	€ 850
100 x 100 x 80 cm	109209	€ 1.171
100 x 50 x 60 cm	109210	€ 850

LOUISA BAC À FLEUR EN BOIS NORDIQUE

- Bois nordique traité
- Planches de 45 x 130 mm
- Equerres de fixation
- Supports 9 x 9 cm
- Prémonté, approprié pour transpalette

L X L X H	REF.	PRIX
80 x 80 x 61 cm	108988	€ 512
100 x 100 x 61 cm	108986	€ 571
100 x 50 x 61 cm	108987	€ 508

ALPHA 28 BAC À FLEUR

- Bois nordique traité
- Planches profilés de 28 x 130 mm
- Système de coin AL breveté
- Prémonté

L X L X H	REF.	PRIX
80 x 80 x 70 cm	108711	€ 373
100 x 50 x 70 cm	108710	€ 389

T2 ARIA BAC À FLEUR

- Bois nordique traité
- Planches de 15 x 95 mm
- Prémonté

L X L X H	REF.	PRIX
45 x 45 x 35 cm	108720	€ 86,2
45 x 45 x 45 cm	108721	€ 99
80 x 40 x 35 cm	108722	€ 97,7
80 x 40 x 45 cm	108723	€ 122
125 x 40 x 35 cm	108719	€ 124

PAX ARMOIRE DE TERRASSE

Coffre de rangement moderne pour les outils de jardinage, tondeuse à gazon, vélos, jouets, installation technique de piscine, meubles jardin, etc.

- Planches 28 mm
- Toiture EPDM
- Serrure cylindre
- En kit (concept d'angle système Alpha)
- Bois nordique traité
- Pas de sol

L X L X H	REF.	PRIX
Pax 140		
182 x 89 x 137 cm	109045	€ 1.229
Pax 190		
182 x 89 x 189 cm	109046	€ 1.470
Pax XL		
182 x 119 x 189 cm	109047	€ 1.738

VENICE ARMOIRE DE TERRASSE

- Planches 16 x 38 mm
- Panneau baccélisé à l'intérieur des parois
- Plancher de sol prémonté
- 3 étagères à gauche ou droite
- Serrure cylindre
- En kit
- Bois nordique traité

L X L X H	REF.	PRIX
Modèle bas		
125 x 60 x 90 cm	109201	€ 864
Modèle haut		
125 x 60 x 183 cm	109200	€ 1.158



Swing



SWING CACHE CONTENEUR POUBELLE

- Planches 16 x 58 mm
- Couvrete avec compas d'arrêt
- Adapté pour conteneur à ordures
- En kit
- Bois nordique traité

L X L X H	REF.	PRIX
Swing E 75 x 88 x 137 cm	109173	€ 491
Swing D 145 x 88 x 137 cm	109172	€ 654

KENNY BÛCHER

Empilement de bois en bois nordique traité facile à construire qui assure que votre bois est facile à empiler et à sécher. Protégé contre la pluie mais bon pour ventiler. Prêt pour ces soirées agréables au coin du feu?

- Facile à placer.
- Système emboîtement 28 mm
- Couverture de toit: tôles d'acier
- Bois nordique traité
- Plancher de sol en kit (16 mm)
- Mono pente (choix: de l'avant vers l'arrière ou de l'arrière vers l'avant)
- En kit

L X B X H	REF.	PRIX
255 x 120 X 200 cm	108944	€ 1.076

TWIST ESPACE DE RANGEMENT

Espace de rangement pratique pour par exemple matériel de jardin, vélos, remorque, bois pour le feu,...mais aussi en tant qu'espace fumeur.

- Facile à monter.
- Une distance de 180 cm entre chaque poteau (9 x 9 x 270 cm)
- Possibilité de couvrir avec des panneaux de jardin
- Un 6^{ième} poteau est en option.
- Bois nordique traité
- Tôle d'acier sans plancher de toit
- In kit
- Sur commande

L X B	REF.	PRIX
430 x 230 cm	108698	€ 1.739

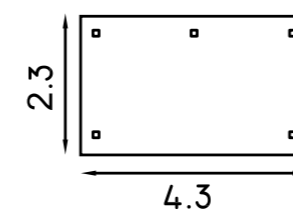

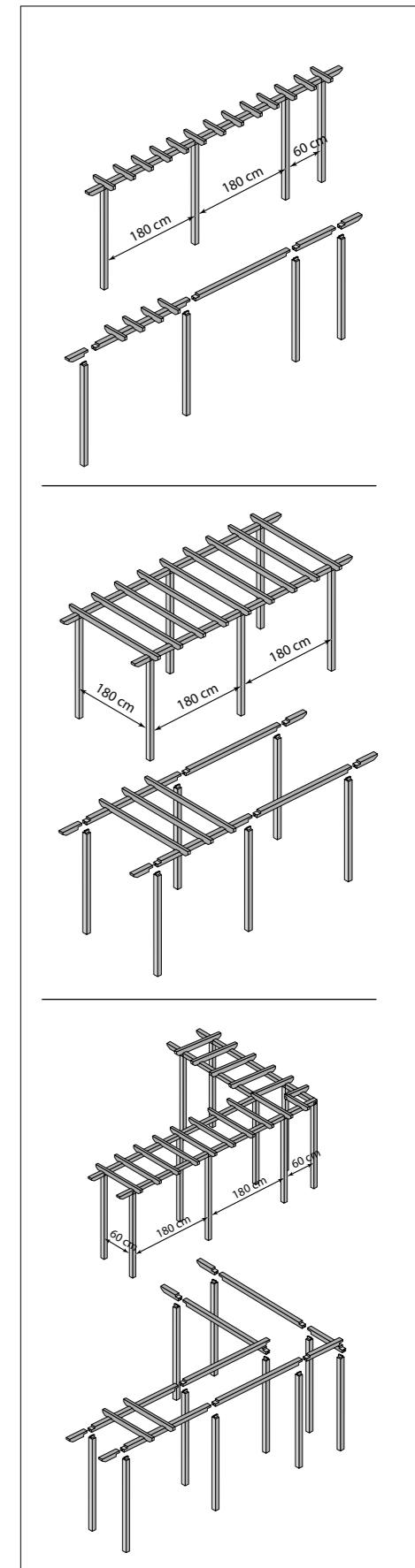

PERGOLA GALBÉE

- Bois nordique traité

	REF.	PRIX
P Poteau + encoche		
7 x 7 x 270 cm	109223	€ 22,3
9 x 9 x 270 cm	109230	€ 38,2
12 x 12 x 300 cm	109217	€ 77,9
G Traverse galbée		
4,5 x 7 x 127 cm	108969	€ 42,4
4,5 x 7 x 187 cm	108970	€ 47,9
4,5 x 7 x 240 cm	108971	€ 67,8
4,5 x 8,5 x 290 cm	108972	€ 90,3
4,5 x 8,5 x 350 cm	108973	€ 111
R Cavalier		
7 x 7 x 73 cm	109119	€ 12,6
7 x 7 x 120 cm	109118	€ 20,1
4,5 x 9,5 x 240 cm	109117	€ 22,8

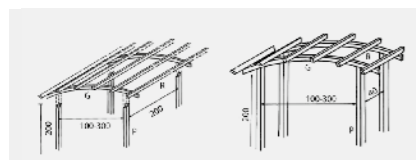

ARCS LAMELLES COLLÉS

- Rabotées, coins arrondis
- Bois nordique lamellé traité

H (1) X B (2) X L (3)	REF.	PRIX
hauteur 4,5 cm		
4,5 x 7 x 127 cm	108969	€ 42,4
4,5 x 7 x 187 cm	108970	€ 47,9
4,5 x 7 x 240 cm	108971	€ 67,8
4,5 x 8,5 x 290 cm	108972	€ 90,3
4,5 x 8,5 x 350 cm	108973	€ 111
hauteur 8 cm		
8 x 7 x 187 cm	108974	€ 103
8 x 7 x 240 cm	108975	€ 130
8 x 8,5 x 290 cm	108976	€ 175
8 x 8,5 x 350 cm	108977	€ 203
Arc en demi-cercle		
4,5 x 7 x 115 cm	108902	€ 108

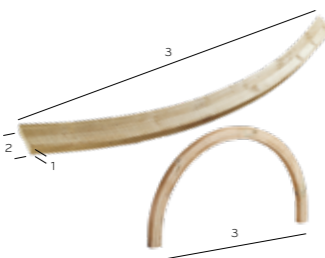

PASSAGE

- Construction extra haute avec poteaux carrés avec encoche 7 x 7 x 240 cm
- Cavaliers 7 x 7 x 73 cm
- Treillages TA 180 x 40 cm
- In kit
- Bois nordique traité

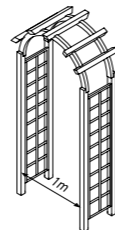

L X H	REF.	PRIX
200 - 265 x 115 x 55 cm	109132	€ 383

ARC À ROSES

- Poteaux carrés avec encoche 7 x 7 x 270 cm
- Cavaliers 7 x 7 x 73 cm
- Treillages TA 180 x 40 cm
- En kit
- Bois nordique traité

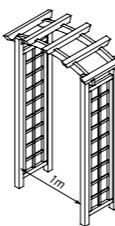

L X H	REF.	PRIX
200 - 215 x 127 x 55 cm	109133	€ 341

PERGOLA MODULAIRE

Ce pergola modulaire vous permet d'être créatif. Combinez les modules et construisez votre pergola de rêve.

- Bois nordique traité

CONSEIL
- Combinez les panneaux et les treillages (p.6-29) avec le pergola modulaire.
- Pour le montage des panneaux et treillages: attaches (p.95)
- Pour la pose des poteaux supports de piquet en métal: (p.94)

	REF.	PRIX
Élément coin	109120	€ 26,6
Support		
7 x 9 x 40 cm	109145	€ 5,2
Vis en inox		
5 x 70 cm (per 200)	109150	€ 36,1

	REF.	PRIX
Poteaux		
9 x 9 x 290 cm	109232	€ 42,6
Traverses		
9 x 9 x 78 cm (L60)	108968	€ 21
9 x 9 x 198 cm (L180)	108965	€ 29,2
Traverse de départ		
9 x 9 x 37 cm	108966	€ 13
Traverse de fin		
9 x 9 x 37 cm	108967	€ 13
Cavaliers		
7 x 9 x 65 cm Mono	109123	€ 13
7 x 9 x 134 cm Duo 60	109121	€ 24,1
7 x 9 x 254 cm Large 180	109122	€ 29,2



BOIS DE JARDIN

Avec le bois de jardin de Exterior Living, vous pouvez finir votre jardin à la perfection. Vous recherchez une bordure pour entourer un parterre de fleurs? Une tour de jeu colorée pour les enfants ou préférez-vous une terrasse en bois près de votre piscine pour bronzer? Dans ce chapitre, vous trouverez tout ça!



PASSERELLES

- Arcs à lamellés collés et balustrades en bois nordique traité
- Planches antidérapantes en bois exotique 22 x 120 mm



H ±36 CM	REF.	PRIX
190 x 90 cm	108768	€ 630
240 x 90 cm	108769	€ 752
290 x 90 cm	108770	€ 881
350 x 90 cm	108771	€ 1.072



H ±120 CM	REF.	PRIX
190 x 90 cm	108760	€ 1.346
240 x 90 cm	108761	€ 1.481
290 x 90 cm	108762	€ 1.690
350 x 90 cm	108763	€ 1.933

H ±120 CM	REF.	PRIX
190 x 90 cm	108764	€ 1.374
240 x 90 cm	108765	€ 1.498
290 x 90 cm	108766	€ 1.684
350 x 90 cm	108767	€ 1.880

QUINCAILLERIE CLÔTURES BASSES

Quincaillerie comprise (sans poteaux)

PORTAIL SIMPLE
Un loquet à boule,
2 pentures, 2 gonds



PORTAIL DOUBLE
Fléau de fermeture sans clef,
4 pentures, 4 gonds, 1 verrou de sol

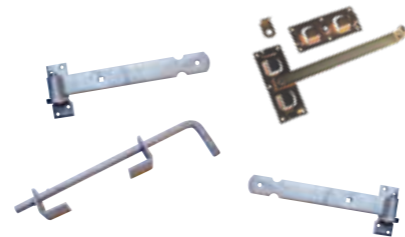

CLÔTURE BASSE

① CLÔTURE SÉCURITÉ
GARDE

- Conforme à la loi de sécurité NF P90-306
- Planches: 16 x 95 mm
- Cadre: 55 x 58 mm
- Agrafe en inox
- Bois nordique traité

B X H	REF.	PRIX
Clôture		
180 x 120 cm	108842	€ 141
Portail simple*		
100 x 120 cm	108841	€ 547

② CLÔTURE ENCADRÉE

- Planches: 16 x 95 mm
- Cadre: 45 x 55 mm, cadre portail: 45 x 95 mm
- Agrafes en inox
- Bois nordique traité

B X H	REF.	PRIX
Clôture		
180 x 80 cm	108928	€ 94,8
Portail simple*		
100 x 80 cm	108929	€ 191

③ CLÔTURE ARRONDIE

- Planches: 16 x 95 mm, cadre portail: 35 x 95 mm
- Supports horizontaux: 28 x 56 mm
- Vis en inox
- Bois nordique traité

B X H	REF.	PRIX
Clôture		
180 x 80 cm	109263	€ 74,9
180 x 100 cm	109262	€ 83,4
Portail simple		
100 x 80 cm	109586	€ 153
100 x 100 cm	109260	€ 168
100 x 150 cm	109261	€ 234

Pour le montage des clôtures basses: des poteaux carrés (p.30-33) et des attaches (p.95)



PADDOCK PORTAIL

- Cadre portail 75 x 90 mm
- Traverses 25 x 68 mm
- Traverses croisées avec boulons
- Quincaillerie comprise (sans poteaux)
- Bois nordique traité
- Installer avec poteaux carrés 12 x 12 cm



L X H	REF.	PRIX
120 x 135 cm	109042	€ 615
300 x 135 cm	109043	€ 979
360 x 135 cm	109044	€ 1.204

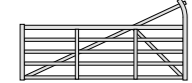

RONDINS FRAISÉS CLÔTURE

- Poteau**
- Bois nordique traité

L X Ø	REF.	PRIX
200 cm x ø 14 cm (2 trous - ø 8 cm)		
Poteau de départ	108850	€ 33,7
Poteau intermédiaire	108852	€ 33,7
Poteau de coin	108851	€ 33,7

- Traverse**
- Bois nordique traité

L X Ø	REF.	PRIX
200 cm x ø 8 cm	108877	€ 8,3
250 cm x ø 8 cm	108878	€ 10,5

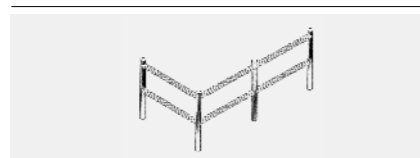

POTEAUX CARRÉS CLÔTURE

- Poteau**
- Bois nordique traité

L X Ø	REF.	PRIX
200 x 12 x 12 cm (2 trous - 35 x 95 mm)		
Poteau de départ	109212	€ 72
Poteau intermédiaire	109214	€ 72
Poteau de coin	109213	€ 72

- Traverse**
- Bois nordique traité

L X Ø	REF.	PRIX
180 cm (35 x 95 mm)	108963	€ 10,9
240 cm (35 x 95 mm)	108964	€ 14,6

CHÂTAIGNIER CLÔTURE

- Très durable, couleur naturelle
- Poteaux demi-rondin (DR) prévus pour 2 ou 3 traverses (irrégulier)
- Châtaignier

Poteau

L X Ø	REF.	PRIX
200 x 15 cm (2 trous)		
Poteau de départ rond	108930	€ 50,3
Poteau intermédiaire DR	108931	€ 47,2
200 x 15 cm (3 trous)		
Poteau de départ rond	108932	€ 53
Poteau intermédiaire DR	108933	€ 48,4

Traverse

L X Ø	REF.	PRIX
200 cm	108937	€ 24,4
290 cm	108938	€ 33,5

CHÂTAIGNIER PORTAIL

- Cadre portail: 35 x 95 mm
- Châtaignier
- Quincaillerie comprise (sans poteaux)



L X H	REF.	PRIX
80 x 120 cm	108942	€ 182
80 x 150 cm	108943	€ 226

POTEAU EN CHÂTAIGNIER

- Mix rond et fendu
- Châtaignier: 8 - 10 cm

L X Ø	REF.	PRIX
180 cm	108940	€ 15,6
210 cm	108941	€ 17,2

CHÂTAIGNIER CLÔTURE EN ROULEAU

- Les échelas sont reliés par trois lignes de fil de fer de double torsion. Le rouleau est facile à monter en le fixant sur un piquet tous les deux mètres.

- Très durable
- Couleur naturelle
- Châtaignier

L X H X ESPACE INTERM.	REF.	PRIX
500 x 120 cm x ca. 5 cm	108935	€ 137
1000 x 120 cm x ca. 7,5 cm	108934	€ 218
500 x 150 cm x ca. 5 cm	108936	€ 184



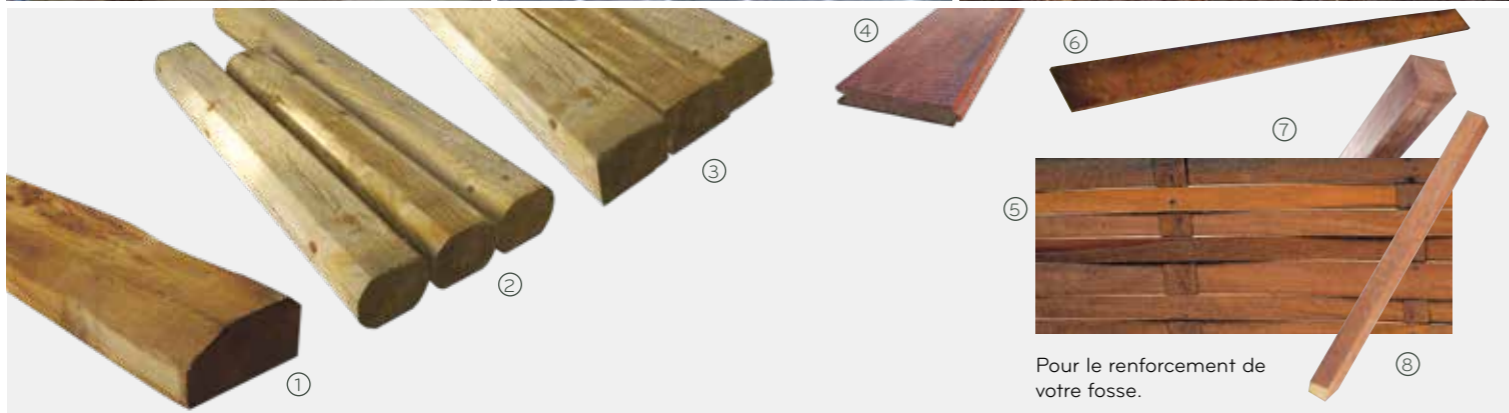

Pour le renforcement de votre fosse.

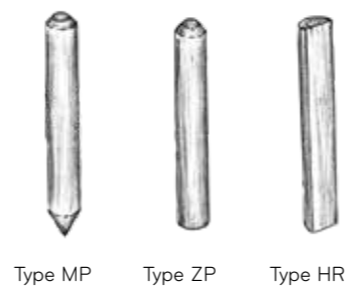

TRAVERSES EN CHÊNE

- Sciée, 2 coins droits et 2 coins irréguliers
- Chêne traité

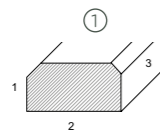

1 X 2 X 3	REF.	PRIX
10 x 20 x 120 cm	109016	€ 33,2
10 x 20 x 180 cm	109017	€ 47,7
10 x 20 x 260 cm	109018	€ 70,8

TRAVERSES EN PIN

- Bois rond fraisé, scié de 2 côtés
- Pin traité

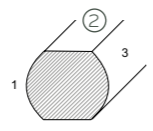

1 X 2 X 3	REF.	PRIX
10 x 12 x 80 cm	108737	€ 9,7
10 x 12 x 125 cm	108735	€ 14,8
10 x 12 x 250 cm	108736	€ 29,5

TRAVERSES EN PIN

- Coins droits
- Pin traité

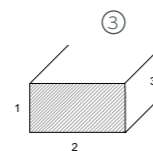

1 X 2 X 3	REF.	PRIX
10 x 20 x 250 cm	108738	€ 47,9

TRESSÉ + PIQUETS - AZOBE

- L'azobé est un bois exotique très durable.
- Le tressage se met entre la paroi et les piquets de support enfoncés tous les 50 à 60 cm.

1 X 2 X 3	REF.	PRIX
④ Des planches sciées avec tenon et mortaise (non rabotées)		
3 x 18,5 x 150 cm	108730	€ 31,4
⑤ L'azobé tressé		
40 cm haut	108729	€ 15,5/m
50 cm	108727	€ 19,3/m
60 cm	108728	€ 23,3/m
⑥ Lattes		
10 x 1,0 cm	108731	€ 5,3/m
⑦ Poteaux rabotés - 1 x coupé droit		
9 x 9 x 270 cm	109244	€ 98,3
⑧ Poteaux sciés - 1 x pointu		
4 x 4 x 60 cm	109241	€ 2
4 x 4 x 120 cm	109239	€ 4
4 x 4 x 150 cm	109240	€ 4,9
5 x 5 x 200 cm	109242	€ 9,4
7 x 7 x 200 cm	109243	€ 25,1

BOIS ROND - FRAISÉ

- A diamètre constant sur toute la longueur du bois, une finition soignée
- Application: des espaces verts et des parterres de fleurs, les jeux d'extérieur en bois, des loisirs, le hippisme, le parcours de santé,... Les piquets longs sont utiles comme piquet de support pour les espaliers, comme hampe,...

1 x chanfreiné - 1 x pointu (MP)

- Traité

TYPE MP	REF.	PRIX
ø 5 x 160 cm	108856	€ 3,4
ø 7 x 160 cm	108858	€ 5,3
ø 7 x 200 cm	108860	€ 6,7
ø 7 x 250 cm	108861	€ 8,6
ø 8 x 80 cm	108866	€ 3,8
ø 8 x 100 cm	108863	€ 4,5
ø 8 x 250 cm	108864	€ 10,4
ø 8 x 300 cm	108865	€ 12,2
ø 10 x 60 cm	108854	€ 3,8
ø 10 x 80 cm	108855	€ 5
ø 10 x 100 cm	108853	€ 6,2

1 x chanfreiné - 1 x coupé droit (MP)

- Traité

TYPE ZP	REF.	PRIX
ø 8 x 200 cm	108877	€ 8,3
ø 8 x 250 cm	108878	€ 10,5
ø 10 x 120 cm	108867	€ 6,9
ø 10 x 160 cm	108868	€ 9,1
ø 10 x 200 cm	108869	€ 11,4
ø 10 x 250 cm	108870	€ 14,2
ø 10 x 400 cm	108872	€ 29,9
ø 10 x 500 cm	108873	€ 38,1
ø 12 x 300 cm	108874	€ 27,3
ø 12 x 400 cm	108875	€ 42,9

DEMI-RONDIN FRAISÉ

- 2 x chanfreiné (HR)
- Traité

TYPE HR	REF.	PRIX
ø 8 x 80 cm	108849	€ 2
ø 8 x 200 cm	108846	€ 4,1
ø 8 x 250 cm	108847	€ 5
ø 8 x 300 cm	108848	€ 6,2

COLLIERS DE SERRAGE

	REF.	PRIX
Lien pour arbres la pièce		
① 1 x 53 cm	108743	€ 0,5
② 2,5 x 63 cm	108744	€ 1,3
Fil de ligature sur bobine de 150 m		
③	108742	€ 10,6
Fil de ligature lourd sur rouleau de 25 m		
④	108745	€ 39,9





PLANCHES DE TERRASSE IPÉ

- avec système clip invisible



D X B	REF.	PRIX
Droit 20 x 145 mm (5)	108923	€ 28,5/m
IPE clips 100 pièces vis incl.	108780	€ 134
IPE clips finaux 50 pièces vis incl.	108781	€ 89,2

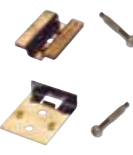

PLANCHES DE TERRASSE MASSARANDUBA

- Avec système de montage visible



D X B	REF.	PRIX/M
Droit 21 x 145 mm (5)	108993	€ 17,7

PLOTS RÉGLABLES POUR DES TERRASSES EN BOIS

Les plots réglables sont réglables en hauteur sans intervalles de 3 cm jusqu'à 5 cm et de 5 jusqu'à 9 cm. Idéal pour rehausser et niveler des terrasses. La capacité portante et la résistance au vieillissement sont garanties de façon optimale.

	REF.	PRIX
(a) plots réglable 3-5 cm	109176	€ 3,4
(b) plots réglable 5-9 cm	109175	€ 4,1
(c) rallongement 3,5 cm*	109177	€ 0,8

* seulement pour les plots hauts

BOIS POUR LES CONSTRUCTIONS À L'EXTÉRIEUR

Les longueurs mentionnées sont standard. Si votre longueur demandée n'est pas de stock, la longueur la plus proche sera donnée et prise en compte.
- Ipé: Fixer avec des clips ou des vis en inox pour bois exotique p. 95
- Massaranduba: Fixer avec des vis en inox pour bois exotique p. 95
CONSEIL: Distance des ouvertures entre les poutres max. 40 cm

PLANCHES ANTIDÉRAPANTES

- Rabotées 4 faces
- Pin traité

H X L	REF.	PRIX/M
Petite rainure (3)		
22 x 120 mm	108713 / 108715 / 108717	€ 5,8
Grande rainure (3)		
28 x 145 mm	108714 / 108716 / 108718	€ 7,8

PLANCHES RUSTIQUE

① Mélèze traité

H X L	REF.	PRIX
2 x ±20 x 250 cm	109134	€ 14,9

PLANCHES ET POUTRES

- Rabotées 4 faces, coins arrondis
- Coins droits
② Bois nordique traité

H X L	REF.	PRIX/M
28 x 28 mm* (2)	108733	€ 1,7
45 x 70 mm* (3)	109019 / 109021 / 109022	€ 5,5
70 x 90 mm (1)	109020	€ 9,9
16 x 58 mm (3)	109054 / 109063 / 109072	€ 2
16 x 95 mm (3)	109055 / 109064 / 109073	€ 3,2
16 x 120 mm (3)	109056 / 109065 / 109074	€ 4,1
16 x 170 mm (3)	109057 / 109066 / 109075	€ 6,5
22 x 120 mm (3)	109058 / 109067 / 109076	€ 5,3
28 x 145 mm (3)	109059 / 109068 / 109077	€ 7,5
35 x 95 mm (3)	109060 / 109069 / 109078	€ 6,3
35 x 145 mm (3)	109061 / 109070 / 109079	€ 9,4
45 x 145 mm (3)	109062 / 109071 / 109080	€ 11,4
45 x 195 mm (4)	109081 / 109082	€ 15,7

③ Bois exotique

D X B	REF.	PRIX/M
40 x 60 mm (5)	150251	€ 12,3

PLANCHES MASSIVES

- Rabotées (Hauteur nette 130 mm)
④ Pin traité

H X L	REF.	PRIX/M
28 x 145 mm (3)	109005 / 109006 / 109007	€ 7,5

PLANCHETTES

- Rabotées
⑤ Pin traité (Hauteur nette 110 mm)

H X L	REF.	PRIX/M
16 x 120 mm (3)	109049 / 109050 / 109051	€ 4,1

⑥ Iroko (Hauteur nette 130 mm)

H X L	REF.	PRIX/M
15 x 140 mm (5)	109052	€ 21,1

(1) 3,6 m / (2) 3,9 m / (3) 3,6 - 4,2 - 4,8 m / (4) 4,8 - 6 m / (5) longueurs selon disponibilité
*Coins droits



bergerie ouvert

bergerie fermé

NICHES À CHIEN ALPHA

- Planches 21 x 110 mm
- Système de coin Alpha breveté
- Toiture ouvrable en panneau baccélisé
- En kit, facile à monter
- Bois nordique traité

L X L X H	REF.	PRIX
90 x 75 x 70 cm	108909	€ 415

BERGERIE

- Panneaux prémontés
- Planches avec profil suédois incliné
- Couverture de toit en shingles noir
- En kit
- Bois nordique non-traité

L X L X H	REF.	PRIX
Bergerie fermée		
248 x 166 x 210 cm	109288	€ 2.138
Bergerie ouverte		
248 x 166 x 210 cm	109287	€ 1.936



BAC À SABLE AVEC SIÈGE

- Coins droit 28 mm
- Avec toile de sol
- Avec couvercle, bancs
- En kit
- Bois nordique traité

L X L X H	REF.	PRIJS
150 x 150 x 30 cm	109267	€ 420
Toile de sol (150 x 150 cm)	109272	€ 26,7



PORTIQUE STANDARD

- Poteaux carrés
- Crochets de portiques inclus
- Agrès sont en option (p. 93)
- En kit
- Bois nordique traité

L X L X H	REF.	PRIX
340 x 270 x 250 cm	109303	€ 275

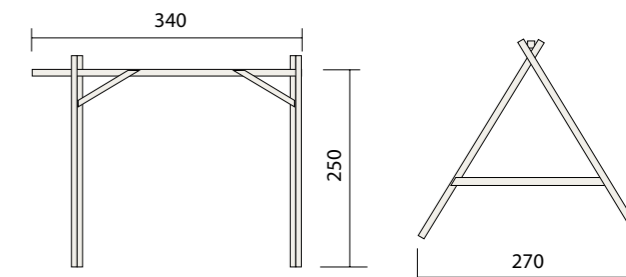



ELIAS FUN

L'Elias est maintenant également disponible avec portique supplémentaire. En outre, nous avons créé une série d'accessoires colorés qui le rend encore plus attractif pour les enfants!

- Maisonnette perchée en bois carré
- Avec escalier et garde-corps
- Avec bac à sable (toile de sol incl.)
- Toboggan synthétique
- En kit
- Bois nordique traité

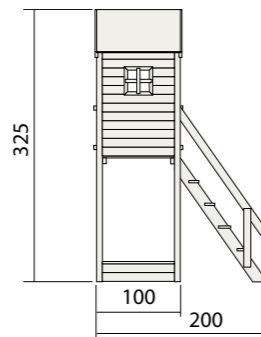

PORTIQUE SUPPLÉMENTAIRE

- En bois carré
- 5 crochets de portiques inclus
- Agrès en option: (p. 93)
- En kit

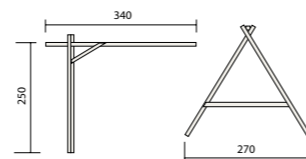

	REF.	PRIX
Elias Fun Pack Elias + portique supplémentaire + toboggan + Elias fun set	108815	€ 1.426

TOUR

L X L	REF.	PRIX
100 x 100 (200) x 325 cm	150566	€ 992

L X L X H	REF.	PRIX
340 x 270 x 250 cm	109139	€ 242



AGRÈS

	REF.	PRIX
① Siège en bois	109143	€ 26,7
② Siège en caoutchouc	109144	€ 55,9
③ Echelle de corde	109179	€ 37,8
④ Corde lisse	108951	€ 25,7
⑤ Trapèze	109180	€ 26,7
⑥ Anneaux	109124	€ 26,7
⑦ Coquille bébé	108732	€ 46
⑧ Sac de frappe avec corde (non-rempli) ø 22 x 80 cm	108740	€ 60,2
⑨ Téléscope	109174	€ 21,2
⑩ Volant ø 30 cm	109171	€ 17,8

Les photos ne sont pas contractuels.

	REF.	PRIX
⑪ Toboggan synthétique 290 x 50 cm		
- Jaune	108953	€ 125
- Vert	108954	€ 125
- Bleu	108952	€ 125
⑫ Dalles amortissantes (rouge) Caoutchouc 50 x 50 x 3 cm	109137	€ 22,1
⑬ Ancre avec vis 60 cm (L)	109086	€ 7
⑭ Crochets de portique avec roulement nylon modèle avec anneau		
- ø 10 cm	109141	€ 3,8
- ø 12 cm	109142	€ 4,8
⑮ Crochets	109140	€ 6,1
⑯ Elias Fun accessoires set	108814	€ 86



QUINCAILLERIE

SUPPORTS DE PIQUET EN MÉTAL

(zingué thermique)

Il y a trois méthodes pour poser les poteaux carrés. Vous employez le support de piquet courant pour un sous-sol normal, le support de piquet pour le béton pour la fixation dans le béton ou bien vous utilisez le support de piquet pied pour l'ancrage sur un béton.

	REF.	PRIX
Le support de piquet courant S'emploie dans un sous-sol normal		
7 x 7 cm	109032	€ 15,4
9 x 9 cm	109033	€ 20,4

	REF.	PRIX
Support de piquet pour le béton Ancrage pour fixation dans le béton		
7 x 7 cm	109030	€ 13,7
9 x 9 cm	109031	€ 16,8

	REF.	PRIX
Support de piquet pied Pour fixation sur un béton		
7 x 7 cm	109039	€ 13
9 x 9 cm	109040	€ 14,9

	REF.	PRIX
Support de piquet réglable zingué		
Réglable en hauteur de 14 cm à 18 cm		
Réglable en largeur de 8 cm à 16 cm		
	109037	€ 51,2

	REF.	PRIX
La tête de frappe Protège le support de piquet courant lors de l'enfoncement dans le sol		
7 x 7 cm	109035	€ 10,7
9 x 9 cm	109036	€ 15,2

	REF.	PRIX
Support de piquet pour le béton H-modèle		
9 x 9 cm	109034	€ 19,6
12 x 12 cm	109029	€ 21,1

	REF.	PRIX
Support de piquet pour le béton U-modèle		
12 x 12 cm	109038	€ 9,2

	REF.	PRIX
Support dalle de béton U-model		
3,9 x 4,6 cm	108734	€ 5,6

SUPPORT DE PIQUET PIED UNIQUE EN INOX

Vous voulez monter votre clôture sur un mur bas? Avec notre support de piquet en inox vous ne devez pas placer nos poteaux en aluminium dans le sol.

support de piquet	109041	€ 61,7
-------------------	--------	--------

QUINCAILLERIE

	REF.	PRIX
Gond à visser		
Zingué thermique	109048	€ 3,5

	REF.	PRIX
Gond à visser réglable		
Zingué thermique	109114	€ 15,6

	REF.	PRIX
Verrou de sol - sans plaque de sol		
Zingué thermique	108901	€ 16,2

	REF.	PRIX
Loquet à boule		
Zingué	108741	€ 11,6

	REF.	PRIX
Penture		
Zingué thermique		
30 cm	108810	€ 4,1
40 cm	108811	€ 5,1
50 cm	108812	€ 6
60 cm	108813	€ 8,9

	REF.	PRIX
Assortiment porte simple Serrure cylindre + clef + poignée en aluminium, pentures, gonds à visser réglables		
	109096	€ 82,7

	REF.	PRIX
Assortiment porte double Serrure cylindre, poignée en aluminium, pentures, gonds à visser réglables, 2 verrous de sol		
	109015	€ 139

	REF.	PRIX
Fléau de fermeture		
Zingué	109023	€ 24,5

QUINCAILLERIE PIVOTANTE

Quincaillerie pivotante en INOX dont aussi le sens d'ouverture 3 et 4 est disponible pour cadre lourd de 58mm en pin, iroko et padouk

- Plaque murale en option (1) : € 26

Plus-value pour quincaillerie pivotante: € 440



SENS D'OUVERTURE

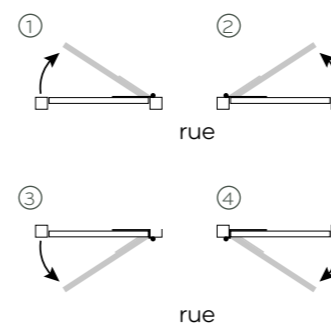

Le sens d'ouverture 1 est standard. Pour les autres sens d'ouverture nous calculons une plus-value de € 44,5

PRODUIT DE PROTECTION DE BOIS EXTÉRIEUR

Ces produits exclusivement pour le bois extérieur nourissent, colorent et protègent contre les intempéries, la pourriture et les insectes. Idéal pour les clôtures, les abris de jardin, les traverses, les bacs à fleurs, ...

Verdâtre
Embellit le bois imprégné sous pression

	REF.	PRIX
5 L	108843	€ 72,3

VIS
(la boîte de 200)

cruciformes

INOX	REF.	PRIX
4 x 30 mm	109146	€ 11,1
4 x 40 mm	109147	€ 13
5 x 50 mm	109148	€ 22,3
5 x 60 mm	109149	€ 29,4
5 x 70 mm	109150	€ 36,1
5 x 80 mm	109151	€ 43,3

Vis à bois
(la boîte de 200)

ZINGUÉE	REF.	PRIX
4,5 x 25 mm	109155	€ 9,8

VIS POUR LE BOIS EXOTIQUE
(la boîte de 200)
inutile de prépercer

INOX	REF.	PRIX
4 x 40 mm	109152	€ 32,6
4,5 x 50 mm	109153	€ 46,6

CLIPS POUR PLANCHES EN IPÉ

	REF.	PRIX
IPE clips 100 pièces vis inclus	108780	€ 134
IPE clips finaux 50 pièces vis inclus	108781	€ 89,2

EQUERRE DE FIXATION

(la pièce)

	REF.	PRIX
Zinguée 80 x 80 x 20 x 5 mm	108908	€ 2,2
Inox 40 x 40 x 15 x 2 mm	108907	€ 0,7

BOULONS
(la pièce)

avec rondelle et écrou

ZINGUÉE	REF.	PRIX
8 x 70 mm	108916	€ 0,4
8 x 110 mm	108914	€ 0,4
8 x 140 mm	108915	€ 0,6
10 x 180 mm	108911	€ 1,2
10 x 200 mm	108912	€ 1,3
10 x 240 mm	108913	€ 1,7

TIRE-FONDS
(la pièce)

avec rondelle

ZINGUÉE	REF.	PRIX
6 x 35 mm	108918	€ 0,1
7 x 70 mm	108919	€ 0,3
8 x 80 mm	108921	€ 0,3
8 x 110 mm	108920	€ 0,5
10 x 140 mm	108917	€ 0,8

VIS POUR ALUMINIUM
(la boîte de 200)

auto-perceuse

INOX	REF.	PRIX
3,9 x 28 mm	109154	€ 45,7

DES ATTACHES
(la pièce)

	REF.	PRIX
L-attache		
Zinguée	108904	€ 0,5
Inox	108903	€ 1,6
U-attache 45 mm		
Zinguée	108905	€ 1,3

CARACTÉRISTIQUES DU BOIS

Le bois est vivant! Cela signifie que, malgré sa qualité supérieure, il doit encore s'adapter aux fluctuations de température et d'humidité. Le bois se contracte et se dilate sous l'influence du climat, ce qui peut provoquer des déformations temporaires. Cela peut provoquer des fissures et des déchirures et peut également changer la couleur, mais cela n'affecte certainement pas la solidité. Ce sont précisément les caractéristiques typiques qui déterminent le caractère naturel du bois. Un choix conscient que vous faites lorsque vous optez pour l'authenticité du bois.

ENTRETIEN

L'exposition au soleil, à la pluie et au vent rendra progressivement la couleur grise et rendra la surface rugueuse. C'est pourquoi nous vous recommandons de traiter régulièrement votre bois avec une huile ou une lasure. De cette façon, vous protégez votre produit contre les taches et vous ralentissez le processus de rugosité. Faites-le le plus tôt possible afin de ne pas perdre l'aspect chaleureux de votre produit. Assurez-vous que le bois non traité n'entre pas en contact avec l'humidité. Poncer régulièrement nos produits en bois et les frotter avec une huile vous permet de profiter de votre produit Exterior Living pendant longtemps. Pour plus d'informations et de conseils, veuillez contacter votre revendeur le plus proche.

IMPRÉGNATION SOUS HAUTE PRESSION

Nous fournissons également la première protection contre les intempéries. Nous imprégnons le bois nous même pour mieux le protéger préventivement contre la putréfaction et les insectes. Ce processus de conservation donne au bois imprégné cette couleur typique de vert olive. Le bois nordique que nous utilisons est particulièrement adapté à l'imprégnation. Pour garantir le traitement sous pression classe 4 de nos produits, le bois traité sous pression ne peut pas être coupé, scié, ou travaillé d'une manière ou d'autre.

TYPES

Les pièces rectangulaires sont sciées, puis séchées et polies. La surface est lisse mais peut présenter des petites fentes. Les pièces arrondies sont fraisées dans un tronc entier. Le processus de séchage peut entraîner la formation de fentes dans la longueur et une surface plus rugueuse. Cela n'a pas d'influence sur la solidité. Le bois lamellé se compose de lamelles de bois collées les unes aux autres. Les lamelles sont constituées de différentes planches assemblées. Cet assemblage s'obtient à l'aide de colles dont les caractéristiques mécaniques sont au moins égales à celles des lamelles pour que l'ensemble réagisse comme une pièce massive. Ce procédé permet de créer des poutres particulièrement solides, idéales pour les grandes constructions lourdes.

GARANTIE

Un délai de garantie de 5 ans contre les insectes, les moisissures et la putréfaction est applicable aux constructions en bois nordique traité en autoclave. Cette garantie n'est toutefois applicable que si le bois n'a pas été scié et/ou percé et qu'à condition que la construction ait été installée en surface. Pour les constructions en bois exotiques ou en thermowood, il faut renseigner les classes de protection respectives. La garantie se limite à la mise à disposition du produit, d'un produit alternatif équivalent ou d'une pièce de rechange chez le revendeur. Ne sont pas inclus dans la garantie: autres demandes d'indemnité ou de dommages (transport, main d'oeuvre ou autre coûts), fentes, fissures ou déformations.

MISE À JOUR IMPORTANTE 2021:

Tous les prix mentionnés sont TVA incluse et indicatifs. Exterior Living vise à garantir la disponibilité et les prix de ses produits jusqu'à la fin de 2021, mais ceux-ci sont soumis à la situation actuelle du marché. En raison de la situation exceptionnelle connue, de l'instabilité des prix des matières premières, de l'augmentation de la demande et de la pandémie de Covid, EL se réserve le droit de procéder à des ajustements de prix et demande à ses clients d'en tenir compte lors de la préparation des offres.

Pour un devis détaillé et des informations techniques supplémentaires, veuillez contacter votre revendeur. Ils se feront un plaisir de vous accompagner dans votre projet.

COLOPHON

Bien que cette brochure ait été rédigée avec le plus grand soin, tous les prix, textes et dessins sont sous réserve d'erreurs d'impression et de changements jusqu'au épuisement de stock. Les images et dessins ne sont pas contractuels. Toutes les photos sont à titre indicatif et peuvent différer de la réalité ou contenir des options. Les prix indiqués sont TVA incluse. La livraison et / ou l'installation n'est pas incluse. Sous réserve d'erreurs et / ou de modifications de nature matérielle pour lesquelles aucune responsabilité ne s'applique. Sous réserve de légères différences par rapport au modèle,

aux tailles, aux couleurs et à la construction. Les dimensions indiquées sont approximatives et nominales. Afin de maintenir la qualité de la classe d'imprégnation sous pression 4, les produits imprégnés sous pression ne doivent pas être sciés. Les produits non traités doivent être traités contre nos influences climatiques. Aucun produit n'a été peint lors de la fabrication. Un certain nombre de produits sont des produits extincteurs jusqu'à la fin du stock. Ces produits sont marqués d'un * dans la liste de prix. Demandez à votre revendeur à ce sujet. Nous cherchons toujours à perfectionner nos pro-

duits. Par conséquent, nous nous réservons le droit de modifier les spécifications du produit à tout moment. Nous nous réservons le droit de modifier, sans préavis, nos prix et produits. Les produits de notre gamme non-traités sous pression doivent être protégés contre notre climat. GARDIVAL® est une marque déposée. Rien ne peut être reproduit sans l'autorisation écrite du v.u. Valcke & Zn NV, Belgique. Cette brochure ne convient pas à la distribution de bus à bus et ne constitue pas un document contractuel. Valable à partir du 1er janvier 2021 et remplace tous les précédents.

ESSENCES DU BOIS

Exterior Living travaille avec du bois de toutes tailles, formes et couleurs. Nous choisissons une qualité exceptionnelle afin que vous puissiez profiter de nos produits le plus longtemps possible. Chaque essence de bois a ses caractéristiques typiques et inspirantes qui rendent chaque produit authentique.

BOIS TENDRE

Pin traité autoclave

Exterior Living utilise du pin et du sapin blanc du Grand Nord, du nord de la Scandinavie et du nord de la Sibérie. Ces bois sont soigneusement sélectionnés par un expert. La résistance et la stabilité de ce bois sont garanties par la croissance lente.

BOIS DUR

Les bois durs comme l'ipé, l'iroko et l'itauba n'ont pas de nœuds et vieillissent très rapidement sous l'influence du soleil. Si vous souhaitez conserver la couleur d'origine, vous devez la traiter avec de l'huile de bois. La couleur d'origine peut être très différente: l'ipé varie du brun clair au brun foncé, orange foncé éventuellement avec des points. Alors que l'itauba et le massaranduba sont toujours bruns à rouge foncé, éventuellement avec des taches sombres.

Iroko

C'est un bois durable d'Afrique de l'Ouest. Sa structure est très uniforme, avec un fil assez fin. Celui-ci est droit à croisé. Dans de rares cas, il peut être ondulé (classe de durabilité naturelle I-II). La couleur originale est jaune orange, brun clair à brun. L'iroko n'a pas de nœud et devient uniformément gris avec le temps sous l'action de la lumière du soleil.

Padouk

C'est un bois très durable et particulièrement stable d'Afrique centrale et de l'Ouest. Le fil est assez fin, parfois croisé. En général, sa structure est très uniforme. Le cœur du padouk africain est très durable (classe de durabilité naturelle I). Sa couleur originale est rouge corail à brun violet. Il n'a pas de nœud et devient gris avec le temps sous l'action de la lumière du soleil.

THERMOWOOD

Thermowood est obtenu en chauffant le bois sapin blanc ou le bois ayous dans un four spécial. Grâce à ce processus de chauffage, le bois a une belle couleur de brun foncé spécifique et le bois devient aussi plus résistant à l'humidité, la moisissure et des intempéries. La différence entre le sapin blanc et l'ayous? Le sapin blanc est un type de bois du Nord avec des brosses qui donnent un look scandinave charmant. L'ayous est une essence de bois africain avec un beau dessin doux et discret, de sorte qu'aucune brosse n'est visible. Il en résulte une apparence légèrement plus lisse. Thermowood nécessite très peu d'entretien. Si la surface est sale, il suffit de nettoyer avec de l'eau et éventuellement un savon doux. Le thermowood ne doit pas nécessairement être peint, mais après un certain temps, le bois va devenir gris. Si vous voulez garder le brun foncé, il est nécessaire d'appliquer une lasure ou une huile à base de térébenthine.

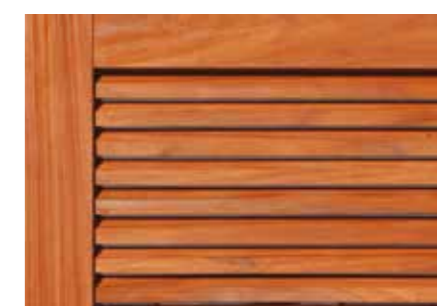

EXTERIOR LIVING : NOUS RÉALISONS ENSEMBLE LE JARDIN DE VOS RÊVES

Exterior Living est la marque fédératrice du groupe Valcke & Zoon, installé à Gits. Depuis déjà 3 générations, nous produisons et distribuons avec succès une gamme étendue et moderne de constructions pour le jardin et l'extérieur. Nous proposons un vaste assortiment de constructions de jardin en bois et en aluminium, de piscines, ainsi que de portails, de clôtures et de bois pour le jardin.

QUALITÉ BELGE

Nous garantissons une qualité belge, du sur-mesure belge, une originalité belge et un savoir-faire belge. Nos connaissances et notre longue expérience dans le domaine nous permettent de proposer une harmonie optimale entre l'artisanat et l'industriel.

DURABILITÉ

Exterior Living possède le label PEFC (certificat pour la gestion forestière durable). L'organisation PEFC veille à ce que la quantité d'arbres replantés soit supérieure à la quantité d'arbres abattus.

RÉSEAU DE REVENDEURS

Pour veiller à ce que le produit que vous avez acheté soit placé de façon qualitative, nous travaillons avec des revendeurs professionnels qui sont à l'écoute de vos souhaits et de vos besoins. Ils effectuent le placement dans les règles de l'art. Ils peuvent également vous donner des conseils, et fournissent un excellent service après-vente.

ASSORTIMENT

Vous pouvez retrouver toute notre gamme dans nos différentes brochures. Ces brochures peuvent être consultées on-line sur le site www.exteriorliving.fr. Vous pouvez également vous les procurer auprès de votre revendeur local.



Exterior Living, profitez de la vie côté jardin





Votre professionnel Exterior Living

010120217000_v1

